



NZ7



NZ7B-63

## NZ7 系列自动转换开关电器

### 1 产品概述

NZ7 系列自动转换开关电器适用于交流工频 50Hz，额定工作电压 AC400V、额定工作电流至 800A 的三相四线双路供电电网中，自动将一个或几个负载电路从一个电源接至另一个电源，以保证负载电路的正常供电。

本产品适用于工业、商业、高层和民用住宅等较为重要的场所。

符合标准：GB/T 14048.11、IEC 60947-6-1。

### 2 型号及含义



注: NZ7B-63(终端型)无 B 型控制器, NZ7 系列产品无 C 型控制器。

### 3 正常工作条件

#### 3.1 周围空气温度

周围空气温度上限为+40°C，下限为-5°C，且24h内平均温度不超过+35°C；



#### 3.2 海拔

安装地点的海拔不超过2000m；

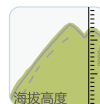

#### 3.3 大气条件

大气的相对湿度在周围最高温度+40°C时不超过50%，在较低的温度下可以有较高的相对湿度，例如+20°C时达到90%，对于温度变化偶尔产生的凝露应采取特殊的措施。



#### 3.4 污染等级

污染等级为3级

污染等级为2级(仅适用NZ7B-63)

## 4 技术参数及性能

产品型号	NZ7B-63		NZ7-63			NZ7-125			
符合标准	GB/T14048.11								
执行断路器	NXB-63		NXB-63H		NM1-63		NM1-125		
<b>电气特性参数</b>									
电流规格(A)	20, 25, 32, 40		20, 25, 32, 40, 50, 63		10, 16, 20, 25, 32, 40, 50, 63			25, 32, 40, 50, 63, 80, 100, 125	
额定工作电压(Ue)	AC 400V 50Hz								
额定绝缘电压(Ui)	500V					800V			
额定冲击耐受电压	4kV			6kV			8kV		
极数	3P、4P		3P		4P		3P		4P
短路分断能力代号	S		H		S	H	H	S	H
额定短路接通能力(Icm)	9		17		52.5	105	105	73.5	105
额定短路分断能力(Icn)	6		10		25	50	50	35	50
寿命	6000 次								
使用类别	AC-33iB				AC-33iB				
电器级别	CB 级								
防护等级	IP20				IP30(除主电流接线端子外)				
保护	过载保护/短路保护								
<b>控制特性</b>									
控制器	A 型、C 型				A 型、B 型				
额定控制电源电压 Us	AC 230V 50Hz								
控制器安装方式	一体式				一体式/分体式(柜面安装)				
触头转换时间	0.75S×(1±10%)				1.5S×(1±10%)		2S×(1±10%)		
转换动作时间(无延时)	1.5S×(1±10%)				3S×(1±10%)		2.5S×(1±10%)		
控制器功耗	≤5W				≤10W				
<b>安装联接</b>									
安装方式	固定式								
联接方式	板前								

注：执行断路器 NB1-63H 的瞬时脱扣器型式为 C 型 (5-10)In、D 型 (10-14)In。

续上表

产品型号	NZ7-250		NZ7-400		NZ7-630		NZ7-800	
符合标准	GB/T 14048.11							
执行断路器	NM1-250		NM1-400		NM1-630		NM1-800	
<b>电气特性参数</b>								
电流规格(A)	100, 125, 160, 180, 200, 225, 250		225, 250, 315, 350, 400		400, 500, 630		630, 800	
额定工作电压(Ue)	AC 400V 50Hz							
额定绝缘电压(Ui)	800V							
额定冲击耐受电压	8kV							
极数	3P	4P	3P	4P	3P	4P	3P	4P
短路分断能力代号	S	H	S	H	S	H	S	H
额定短路接通能力(Icm)	73.5	105	105	143	105	143	105	165
额定短路分断能力(Icn)	35	50	50	65	50	65	50	75
寿命	6000 次		4000 次		3000 次			
使用类别	AC-33iB							
电器级别	CB 级							
防护等级	IP30(除主电流接线端子外)							
保护	过载保护/短路保护							
<b>控制特性</b>								
控制器	A 型、B 型							
额定控制电源电压 Us	AC 230V 50Hz							
控制器安装方式	一体式/分体式(柜面安装)							
触头转换时间	2S×(1±10%)		2.5S×(1±10%)		2.5S×(1±10%)		2S×(1±10%)	
转换动作时间(无延时)	2.5S×(1±10%)		3S×(1±10%)		3.5S×(1±10%)		3S×(1±10%)	
控制器功耗	≤10W							
<b>安装联接</b>								
安装方式	固定式							
联接方式	板前							

## 5 特性及功能

NZ7 系列自动转换开关电器 (以下简称自动转换开关) 是结合先进的数字电子控制技术的新一代 CB 级产品。产品具有体积小、节能、安装方便、可靠双重联锁保护等特点, 功能先进齐全。



单电机机构, 体积小

可视化管理

### 5.1 体积小

单电机传动结构, 利用电机正反旋转, 实现转换功能, 同时降低产品高度, 减小了安装空间。

### 5.2 节能

驱动机构采用电动机传动方式, 功耗小, 噪音小。

传动机构(短时工作)			
NZ7B-63 型	NZ7-63 型/NZ7-125 型	NZ7-250 型	NZ7-400 型/NZ7-630 型/NZ7-800 型
2W	7W	9W	40W

### 5.3 功能先进齐全

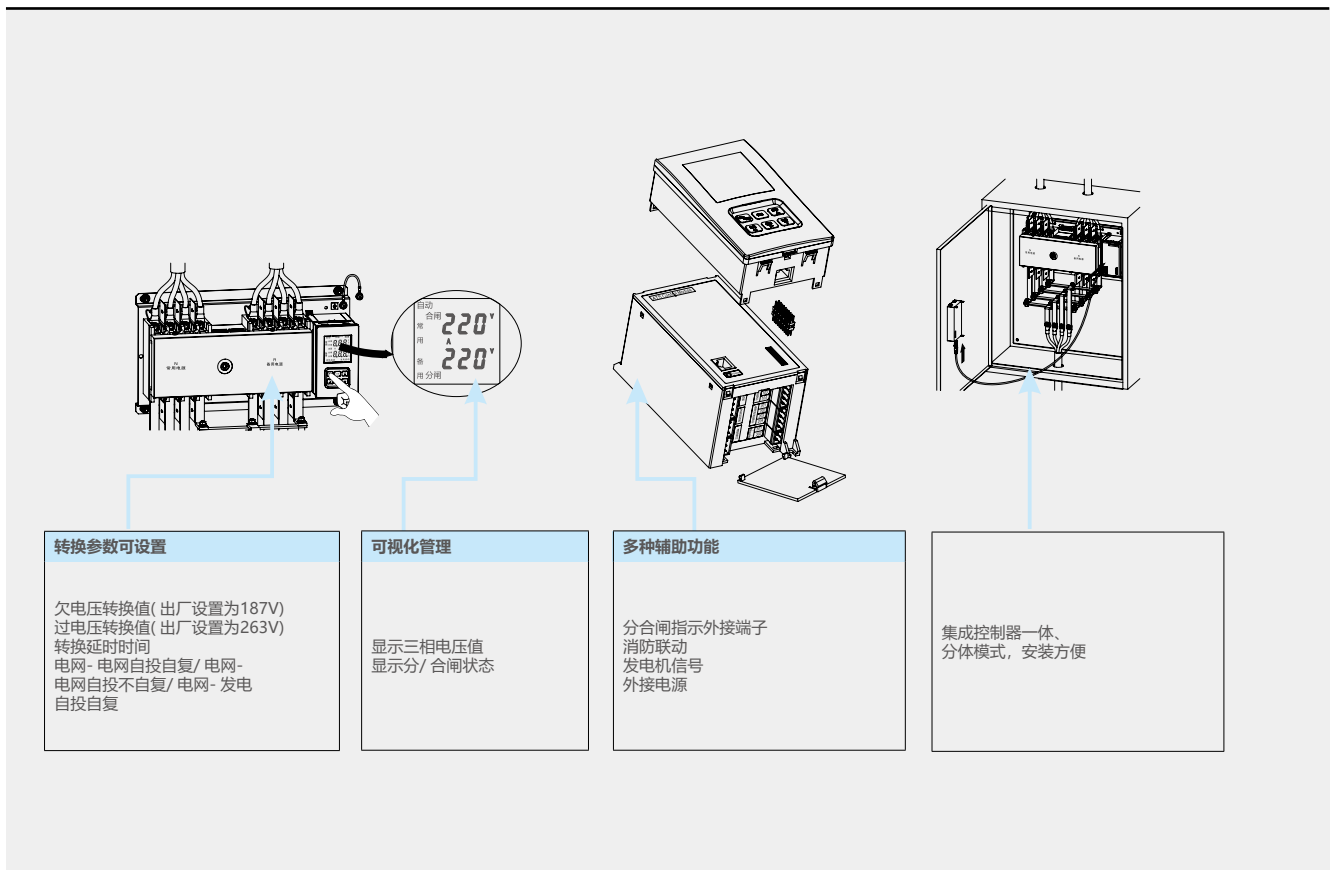

**转换参数可设置**

欠电压转换值(出厂设置为187V)  
过电压转换值(出厂设置为263V)  
转换延时间  
电网- 电网自投自复/ 电网-  
电网自投不自复/ 电网- 发电  
自投自复

**可视化管理**

显示三相电压值  
显示分/ 合闸状态

**多种辅助功能**

分合闸指示外接端子  
消防联动  
发电机信号  
外接电源

集成控制器一体、  
分体模式, 安装方便

## 5.4 双重联锁保护

采用机械联锁和电气联锁双重保护，防止两路电源同时接通；其中电气联锁采用直接指示自动转换开关的断路器触头位置方式，实现真正意义的电气联锁——防止触头熔焊、断路器手柄损坏、电路故障断路器脱扣等情况下发生自动转换。

## 5.5 隔离功能

NZ7 系列 (除 NZ7B-63) 外，具有隔离功能。

## 6 控制器

型号功能	NZ7		NZ7B-63	
	A 型 (基本型)	B 型 (液晶型)	A 型 (基本型)	C 型 (智能型)
手动、自动转换模式	■	■	■	■
<b>主触头工作位置 (执行断路器)</b>				
常用电源闭合	■	■	■	■
备用电源闭合	■	■	■	■
双分	■	■	■	■
<b>自动控制</b>				
监控常用电源 (三相检测)	■	■	■	■
监控备用电源 (三相检测)	■	■	■	■
自投自复	■	■	■	■
自投不自复	■	■		
电网 - 电网	■	■	■	■
电网 - 发电	■	■		■
断相、失压转换	■	■	■	■
欠压转换	■	■	■	■
过压转换	■	■		■
延时可调	■	■	■	■
转换延时	■ 0s~180s 连续可调	■ 0s~30s 连续可调	■ 0s~30s 连续可调	■ 0s~30s 连续可调
返回延时	■ 0s~180s 连续可调	■ 0s~30s 连续可调	■ 0s~30s 连续可调	■ 0s~30s 连续可调
发电机控制	■	■		■
消防联动	■	■	■	■
<b>指示</b>				
合闸、分闸、双分指示	■	■	■	■
常用电源指示	■ (显示电压值)	■ (显示符号)	■ (指示灯)	■ (指示灯)
备用电源指示	■ (显示电压值)	■ (显示符号)	■ (指示灯)	■ (指示灯)
故障脱扣指示	■	■	■	■
外接指示信号端子	■	■	■	■
参数设置指示	■			
<b>联锁保护</b>				
电气联锁	■	■	■	■

6.1 NZ7 系列 A 型、B 型控制器集成一体和分体模式，安装于柜内或柜体面板，可进行柜外操作。根据工作电源状态，决定是否从一个电源转换到另一个电源。

发电机组的控制

按键式手动强制转换动作

6.2 控制电压

AC230V 50Hz 两路电源 A 相提供

6.3 操作：自动操作、手动操作

6.4 参数设置

NZ7 系列 A 型、B 型控制器：

欠电压转换值设定 默认值 187V 用户可设置值 160V~200V，恢复值为以上电压增加 10V。

过电压转换值设定 默认值 263V 用户可设置值 240V~290V，恢复值为以上电压减小 10V。

转换延时设定 默认值 5s 用户可设置值 0s~180s，(A 型控制器)、0s~30s(B 型控制器)。

返回延时设定 默认值 5s 用户可设置值 0s~180s，(A 型控制器)、0s~30s(B 型控制器)。

发电机启动延时设定 默认值 5s 用户可设置值 0s~180s，(A 型控制器)。

发电机停机延时设定 默认值 5s 用户可设置值 0s~180s，(A 型控制器)。

转换及电源模式 默认设置 自投自复(电网-电网)，用户可设置自投不自复(电网-电网)、自投自复(电网-发电)

NZ7B-63 型控制器

欠电压转换动作值 (75% ±5%)Us，恢复值为以上电压值增加 20V。

转换延时，用户可设置值 0s—30s

返回延时，用户可设置值 0s—30s

发电机停机延时 3s

6.5 显示和操作界面

NZ7系列A型控制器LED数码管显示

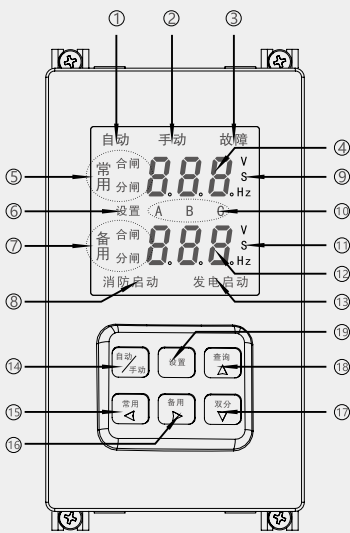

1. 自动工作模式指示；
2. 手动工作模式指示；
3. 故障指示  
当开关出现故障或负载短路引起断路器跳闸后此时指示亮；
4. 常用电源电压参数显示区在工作状态时显示常用电源电压参数及转换延时时间，在设置状态下显示设置项目符号；
5. 常用电源侧电源断路器闭合、断开指示；
6. 设置状态指示；
7. 备用电源侧电源断路器闭合、断开指示；
8. 消防联动功能启动指示；
9. 常用电源侧电压、时间；
10. A、B、C 相位；
11. 备用电源侧电压、时间；
12. 备用电源电压参数显示区  
在工作状态时显示备用电源电压参数及转换延时时间，在设置状态下显示设置项目参数
13. 发电机启动信号指示
14. 自动、手动转换方式选择按钮  
在正常使用时用作自动、手动转换方式选择，在设置状态下为保存并退出功能。
15. 常用电源投切按钮  
在手动控制方式下如果常用电源正常时按下此按钮开关可强制切换到备用电源；在设置状态时此键为设置项目下翻按钮；
16. 备用电源投切按钮  
在手动控制方式下如果备用电源正常时按下此按钮开关可强制切换到备用电源；在设置状态时此键为设置项目下翻按钮；
17. 分闸按钮  
在手动控制方式下如果两路电源有任意一路正常时按下此按钮开关切换到分闸位置；在设置状态时此键为设置参数减按钮；
18. 故障查询按钮  
当开关出现故障显示屏上的故障灯亮灯以后，通过按下此键可以查询开关详细的故障代码；在设置状态时此键为设置参数加按钮；
19. 设置按钮  
按下此键即可进入控制器的参数整定菜单。

## NZ7系列B型控制器液晶显示

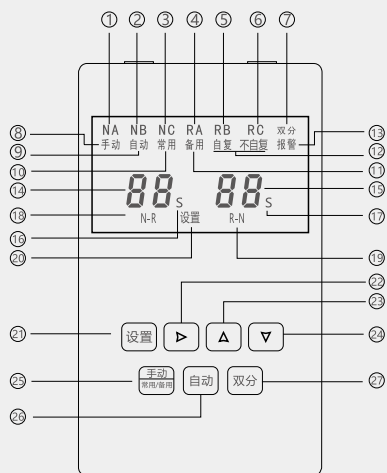

1. 显示表示常用 A 相电压正常, 如果常用 A 相电压过压或欠压、失压则不显示
2. 显示表示常用 B 相电压正常, 如果常用 B 相电压过压或欠压、失压则不显示
3. 显示表示常用 C 相电压正常, 如果常用 C 相电压过压或欠压、失压则不显示
4. 显示表示备用 A 相电压正常, 如果备用 A 相电压过压或欠压、失压则不显示
5. 显示表示备用 B 相电压正常, 如果备用 B 相电压过压或欠压、失压则不显示
6. 显示表示备用 C 相电压正常, 如果备用 C 相电压过压或欠压、失压则不显示
7. 表示产品处于双分状态, 8. 表示控制器处于手动控制状态
9. 表示控制器处于自动工作状态
10. 表示开关合闸在常用
11. 表示开关合闸在备用
12. 显示 "自复" 表示自投自复, 显示 "不自复" 表示自投不自复
13. 表示产品处于脱扣状态
14. 常用参数显示区域
15. 备用参数显示区域
16. 时间单位秒
17. 时间单位秒
18. 转换延时标志
19. 返回延时标志
20. 表示控制器参数设置状态
21. 设置按钮  
按下此按钮进入设置状态
22. 移位按钮  
在正常使用状态下, 按此键为电压查询  
在设置状态下, 按下此按钮向后移位
23. 向上按钮  
在设置状态下, 按下此按钮数字增加
24. 向下按钮  
在设置状态下, 按下此按钮数字减少
25. 手动按钮  
在正常使用状态下, 按此按钮进入手动状态,  
在手动状态下如果产品处于常用位置则转换到备用位置; 如果产品处于备用位置则转换到常用位置
26. 自动按钮  
按下按钮进入自动控制状态
27. 双分按钮  
在手动状态下, 按下按钮产品转换到双分位置;  
在设置状态下, 为保存并退出功能

## NZ7B-63型控制器

### NZ7B A型 C型

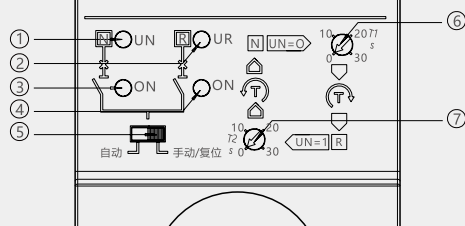

- ①常用电源正常指示灯(红): 电压正常此灯点亮
  - ②备用电源正常指示灯(红): 电压正常此灯点亮
  - ③常用电源侧断路器合闸指示灯(绿): 合闸时此灯点亮;返回延时状态时闪亮, 闪烁每秒一次, 次数同设定延时时间;常用侧断路器脱扣及控制器接受消防控制信号处于双分状态, 闪亮。
  - ④备用电源侧断路器合闸指示灯(绿): 合闸时此灯点亮;转换延时状态时闪亮, 闪烁每秒一次, 次数同设定延时时间;备用侧断路器脱扣及控制器接受消防控制信号处于双分状态, 闪亮。
  - ⑤自动/手动转换档
  - ⑥转换延时时间设置(常用转换到备用电源)
  - ⑦返回延时时间设置(备用转换到常用电源)
- 序①、②、③、④的指示灯闪亮含义如表 3
- 表 3 指示灯闪亮含义

表 3 指示灯闪亮含义

产品状态	①	②	③	④
转换延时				闪亮
返回延时			闪亮	
常用断路器脱扣	闪亮		闪亮	
备用断路器脱扣		闪亮		闪亮
产品转换故障	闪亮	闪亮		
消防联动			闪亮	闪亮

## 6.6 NZ7 系列 A 型控制器参数设置

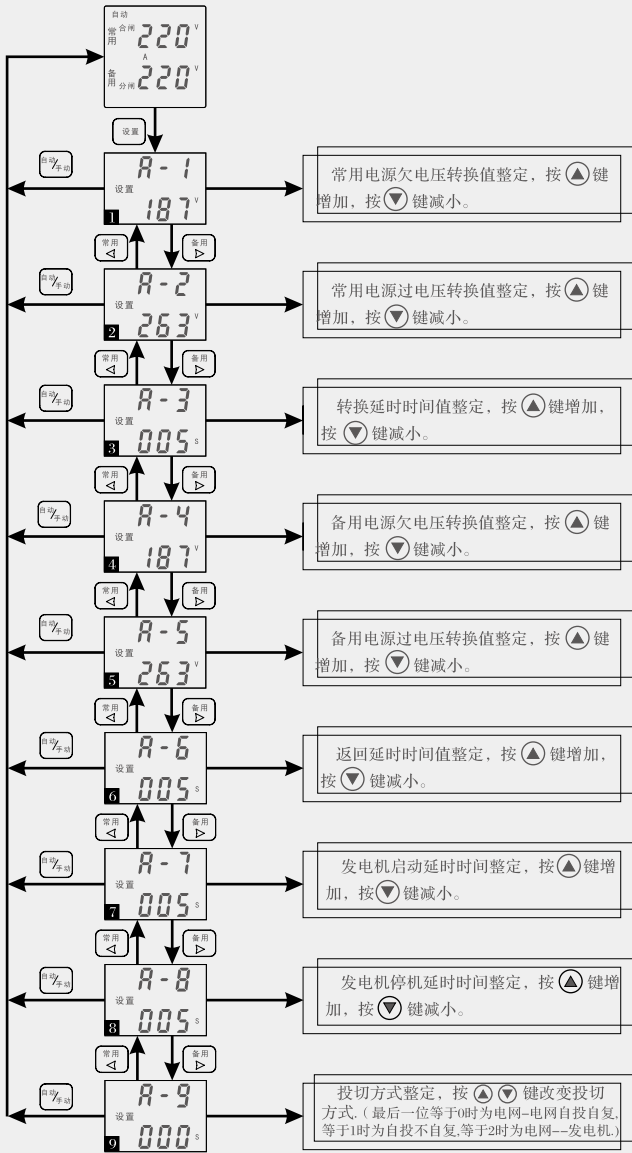

欠电压转换值设定 默认值 187V 用户可设置值 160V~200V  
 过电压转换值设定 默认值 263V 用户可设置值 240V~290V  
 转换延时设定 默认值 5s 用户可设置值 0s~180s  
 返回延时设定 默认值 5s 用户可设置值 0s~180s  
 发电机启动延时设定 默认值 5s 用户可设置值 0s~180s  
 发电机停机延时设定 默认值 5s 用户可设置值 0s~180s  
 转换及电源模式 默认设置 自投自复(电网-电网) 用户可设置自投不自复(电网-电网)、自投自复(电网-发电)

## NZ7 系列 B 型控制器参数设置

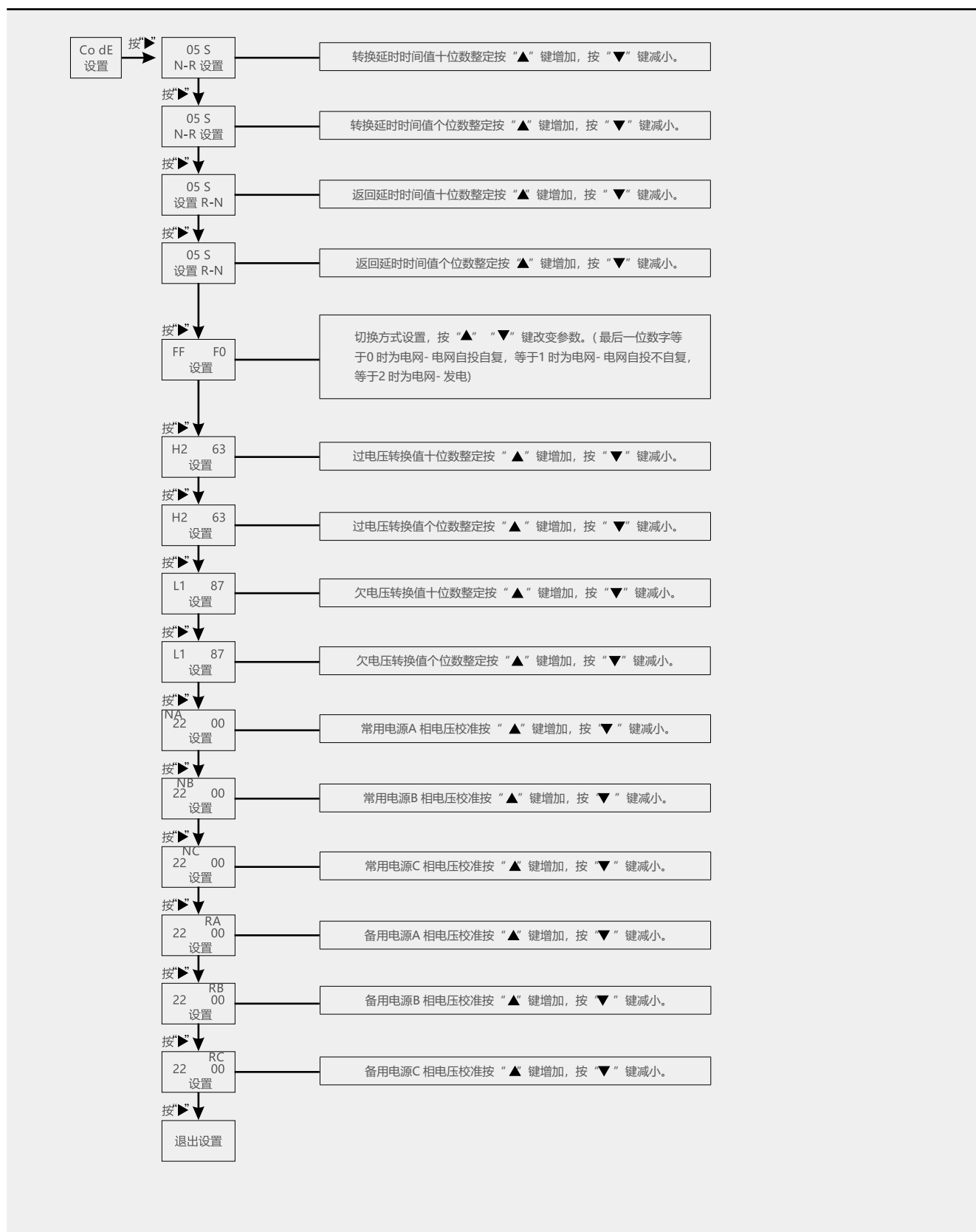

### 按键说明

在控制器工作时按下设置键，屏幕显示图中所示的参数设置菜单界面，在设置菜单中，按“▶”键可下翻设置选项，按双分键则保存退出设置菜单，按“▲”“▼”键即可修改参数值。



## A 型、B 型控制器动作流程

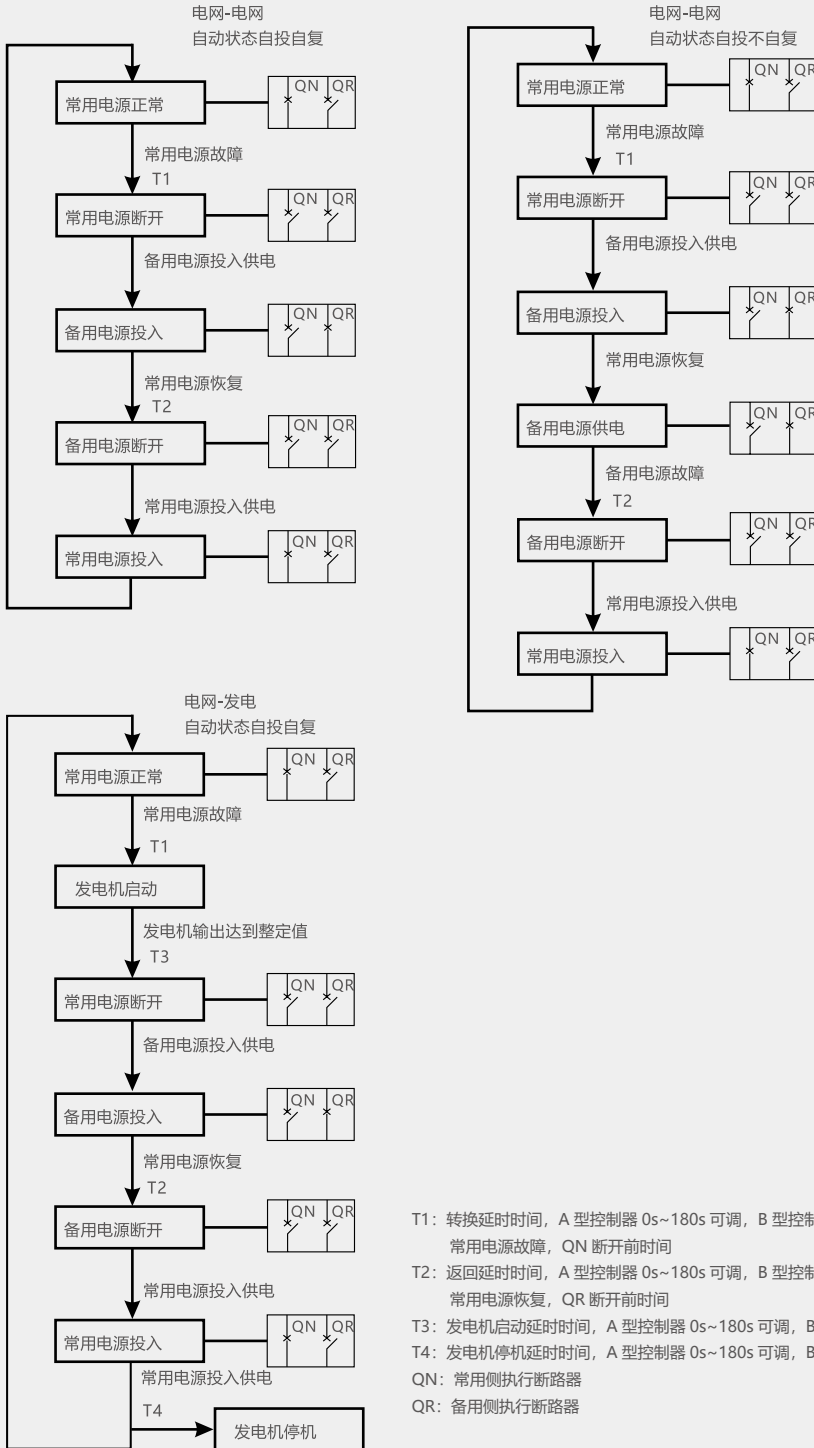

T1: 转换延时时间, A 型控制器 0s~180s 可调, B 型控制器 0s~30s 可调, 常用电源故障, QN 断开前时间  
 T2: 返回延时时间, A 型控制器 0s~180s 可调, B 型控制器 0s~30s 可调, 常用电源恢复, QR 断开前时间  
 T3: 发电机启动延时时间, A 型控制器 0s~180s 可调, B 型控制器 15s  
 T4: 发电机停机延时时间, A 型控制器 0s~180s 可调, B 型控制器 15s  
 QN: 常用侧执行断路器  
 QR: 备用侧执行断路器

## NZ7B-63 型控制器动作流程

模式一：自投自复(电网-电网)

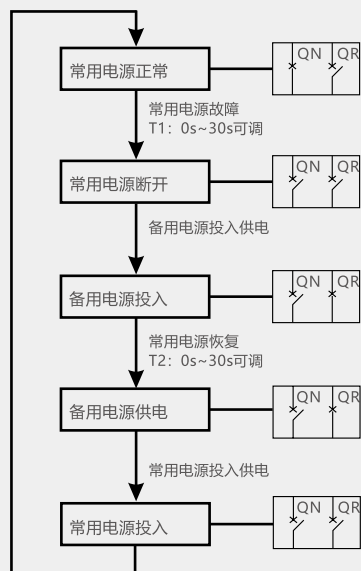

模式二：自投自复(电网-发电)

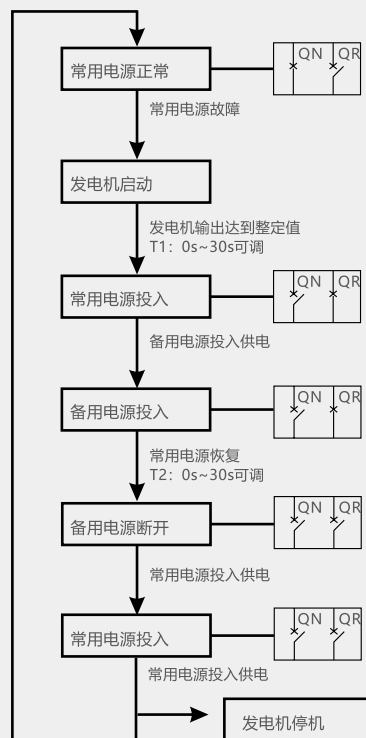

T1: 转换延时时间, 0s ~ 30s 可调,  
常用电源故障, QN 断开前时间  
T2: 返回延时时间, 0s ~ 30s 可调  
常用电源恢复, QR 断开前时间  
QN: 常用侧执行断路器  
QR: 备用侧执行断路器

## 7 NZ7 外部接线图

7.1 3P 产品接线图

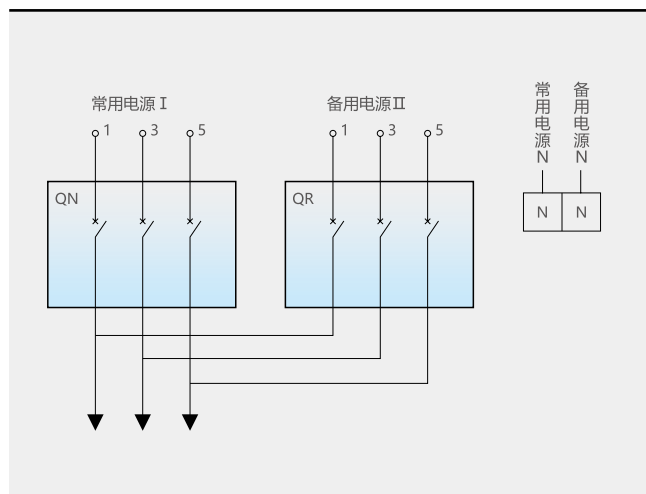

7.2 4P 产品接线图

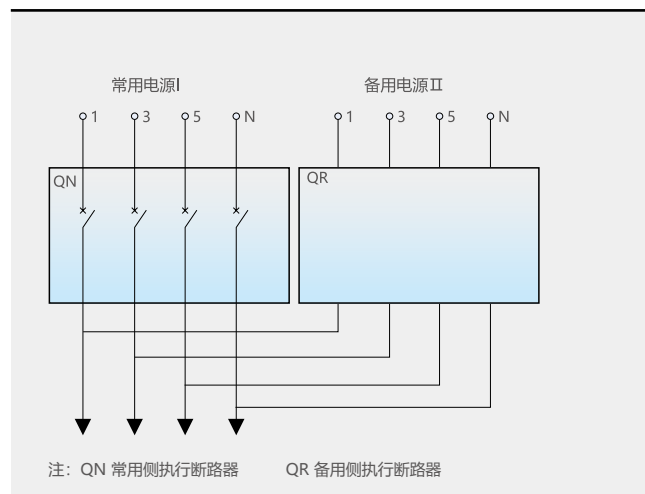

## 7.3 A 型控制器外部接线

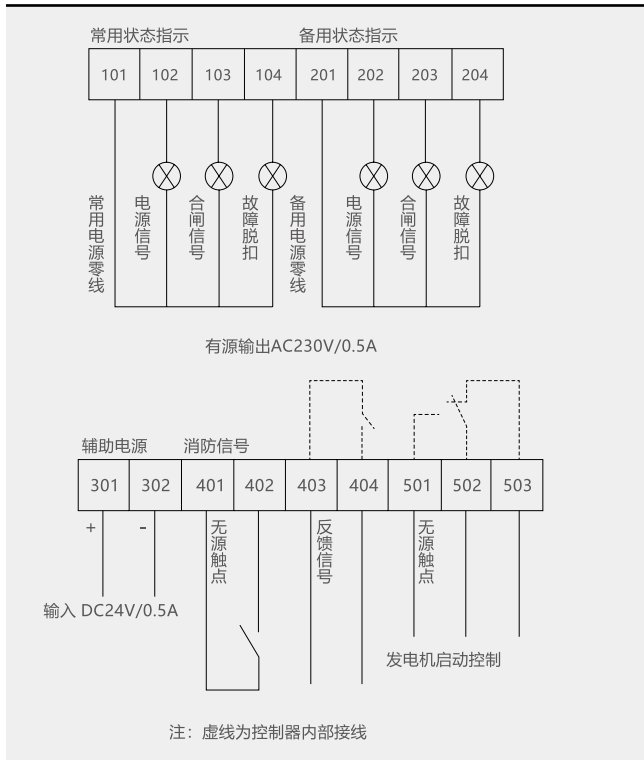

## B 型控制器外部接线

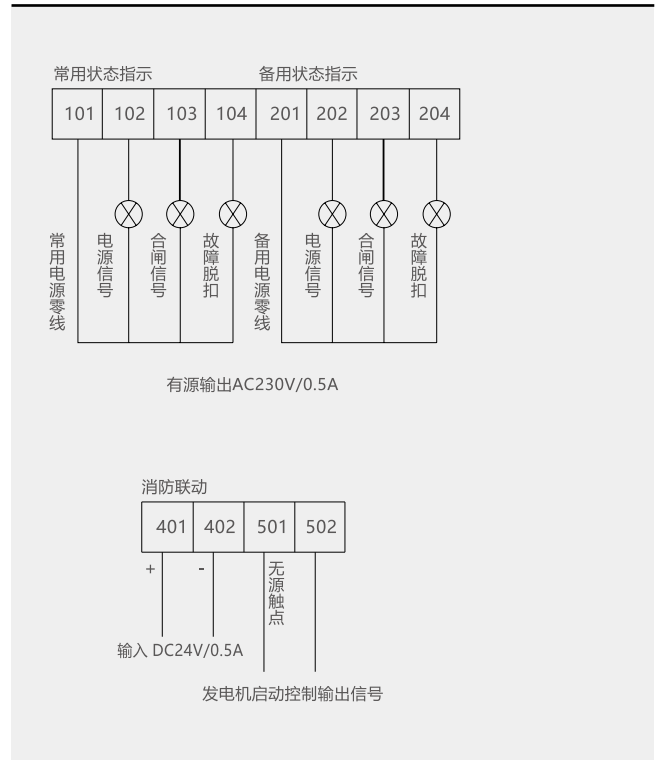

## 终端型控制器 (NZ7B-63) 外部接线

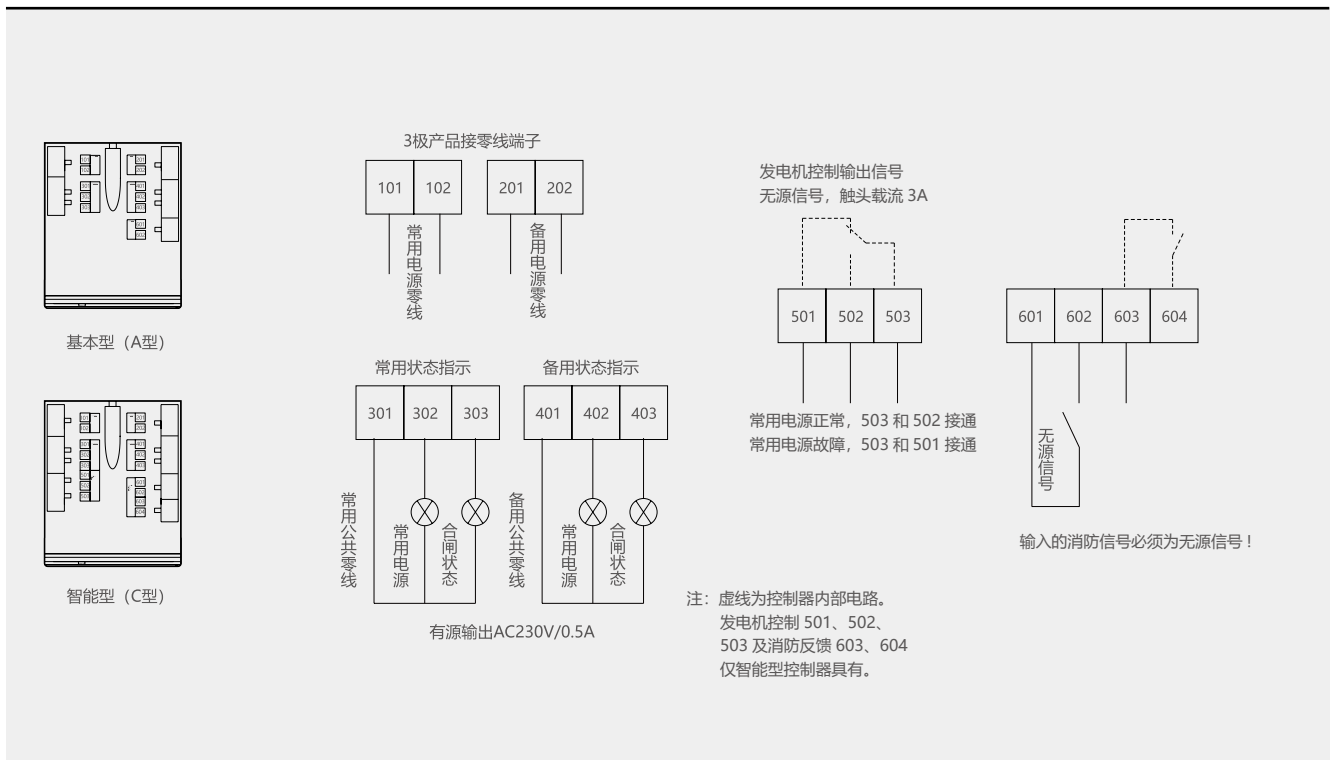

## 7.4 典型应用 (A 型控制器)

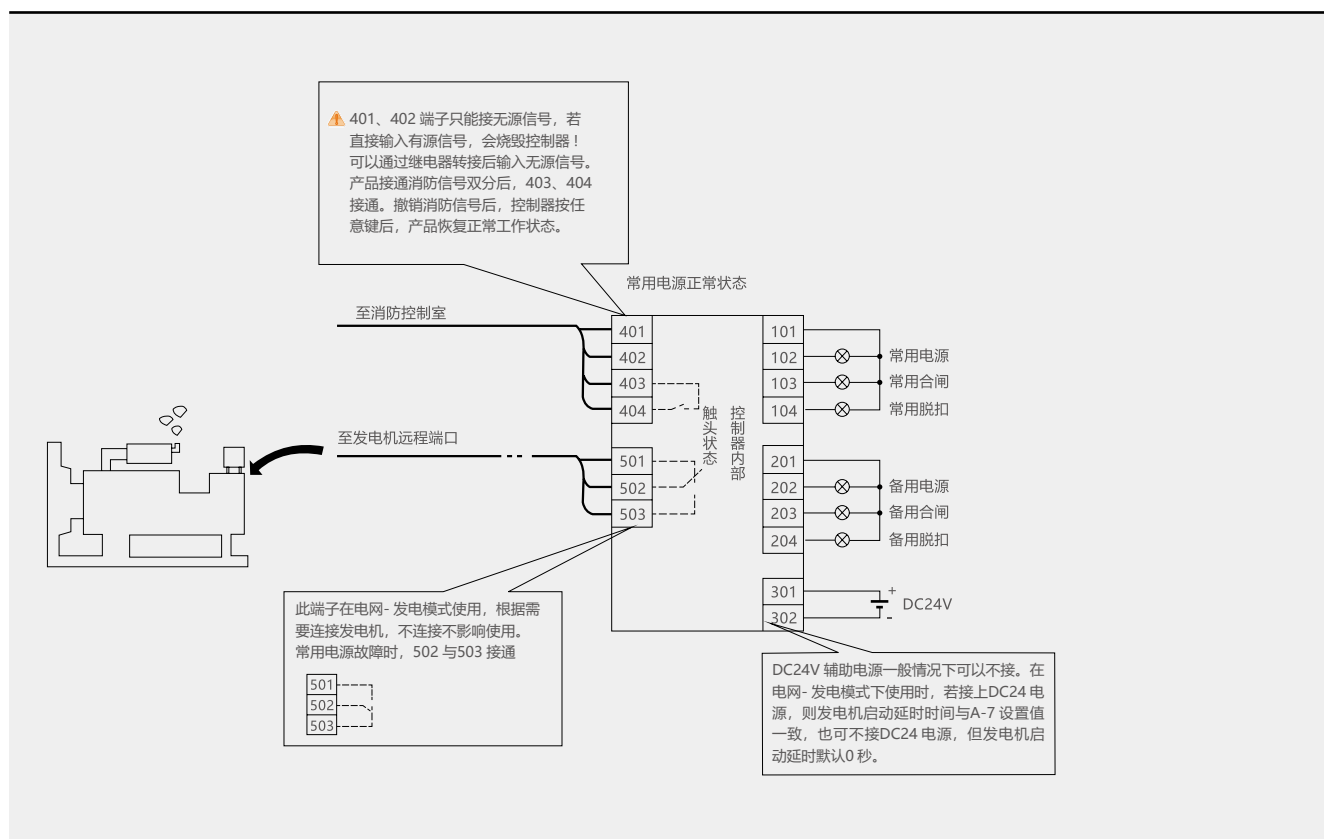

## 8 主要参数及技术性能

### 8.1 上进线

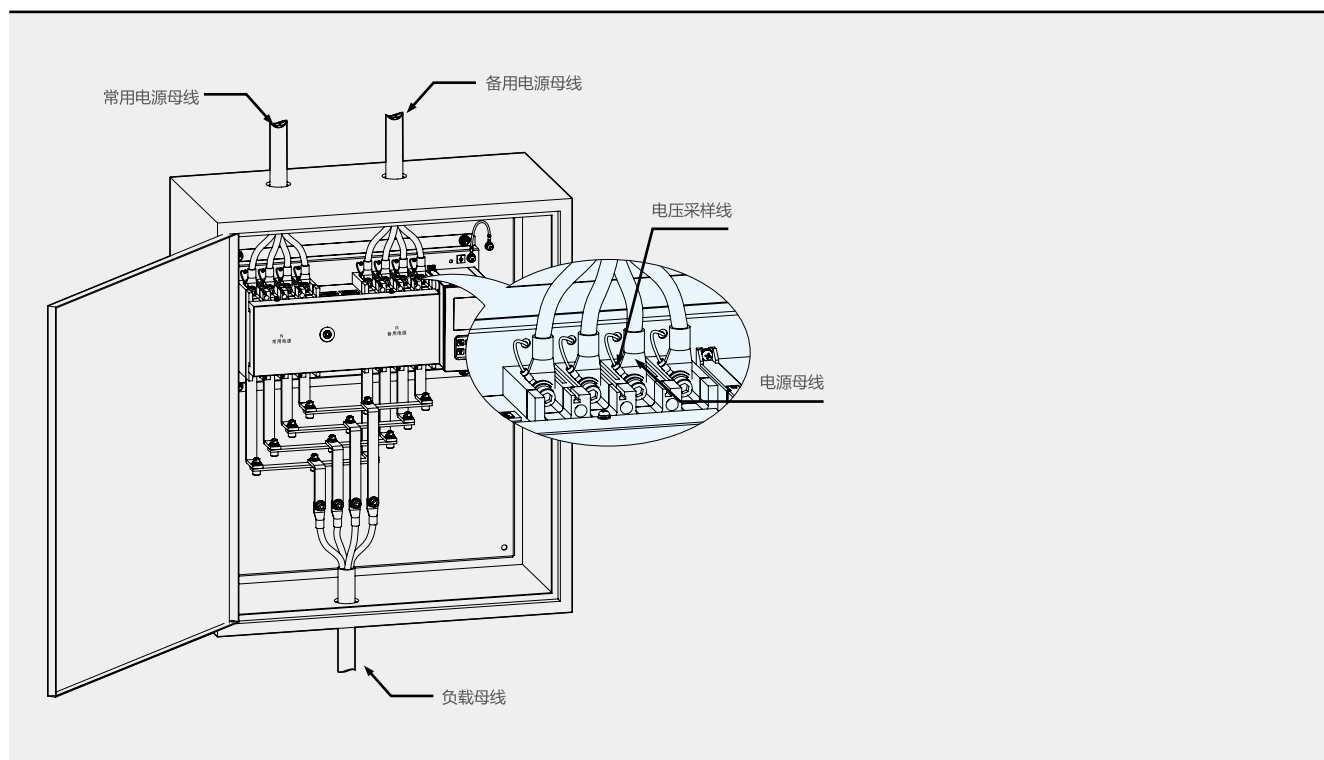

### 8.2 安装方式：垂直安装和水平安装

## 9 外形及安装尺寸

### 9.1 NZ7-63~800 外形及安装尺寸

A 型、B 型控制器产品外形及安装尺寸

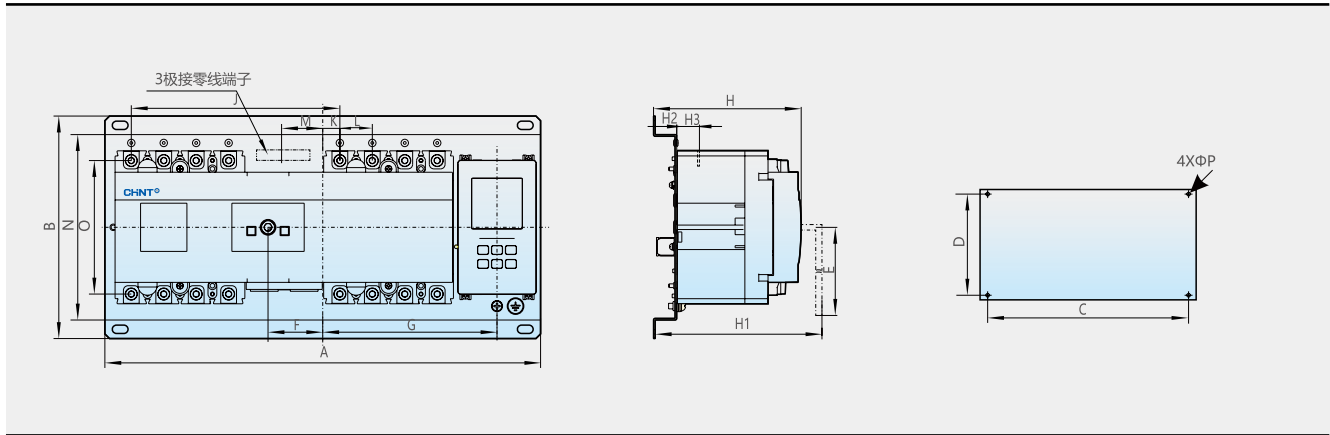

规格	尺寸 A		B	E	F		G		J	K	
	3P	4P			3P	4P	3P	4P		3P	4P
NZ7-63	355	380	240	200	40	52.5	132.5	145	178	24	11.5
NZ7-125	390	420	240	200	43	58	148	163	194	24	9
NZ7-250	435	470	240	200	41.5	59	170.5	188	225	36	18.5
NZ7-400	565	615	330	225	43.5	68.5	232.5	257.5	304	61.5	36.5
NZ7-630	682	740	330	225	45.5	74.5	291	320	385	89	60
NZ7-800	720	790	350	225	44	79	310	345	396	84	49

规格	尺寸 L	M	N	O	H	H1	H2	H3	C		D	P
									3P	4P		
NZ7-63	25	40	200	117	150	170	25	18/28	322	347	220	Φ8
NZ7-125	30	43	200	136	150	180	25	24	357	387	220	Φ8
NZ7-250	35	41.5	200	144	160	190	25	24	402	437	220	Φ8
NZ7-400	48	43.5	265	224	200	227	24	40	505	555	300	Φ10
NZ7-630	58	45.5	270	234	200	232	24	42	622	680	300	Φ10
NZ7-800	70	44	290	243	208	240	24	41.5	665	735	320	Φ10

### 9.2 A 型控制器面板开孔尺寸

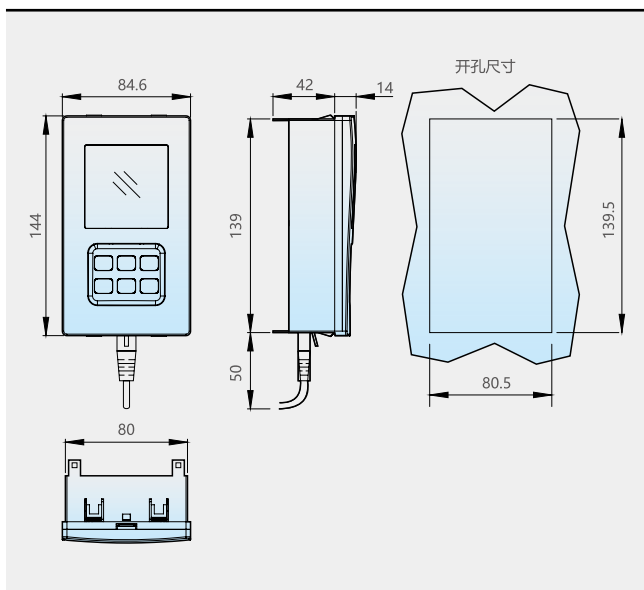

### B 型控制器面板开孔尺寸

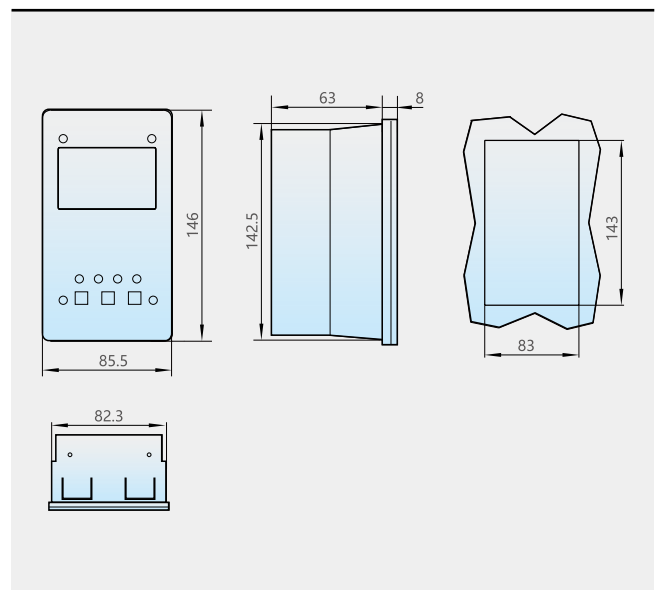

## 9.3 NZ7B-63 外形及安装尺寸

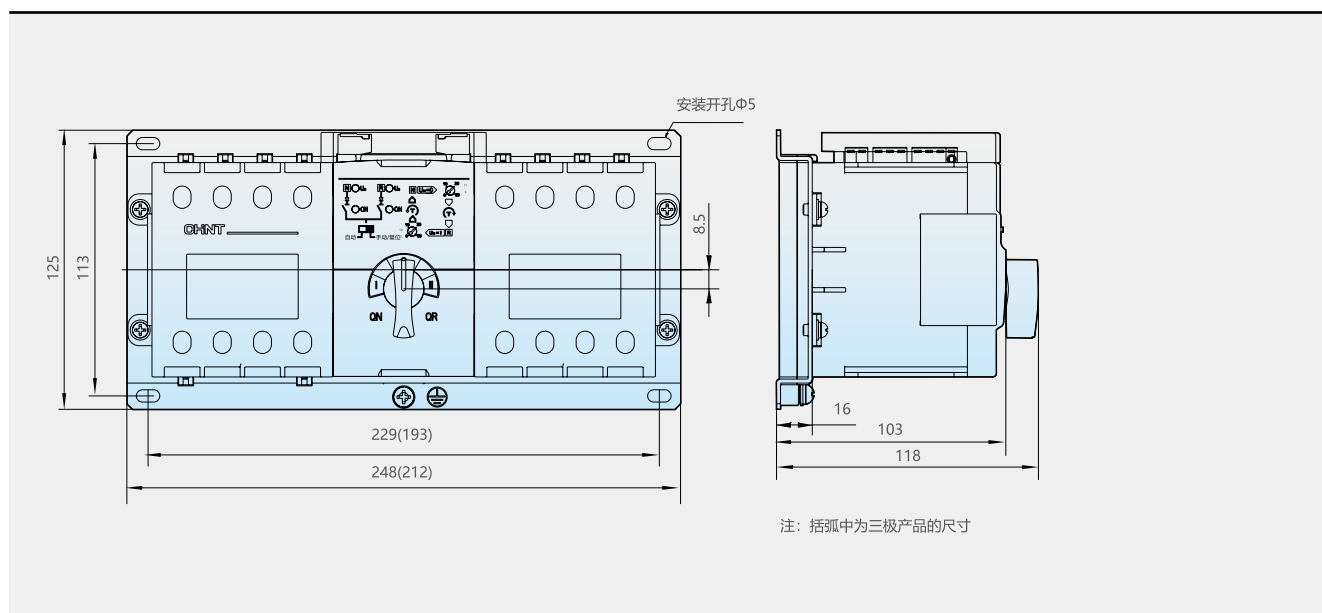

## 10 订货须知

用户在订货时应注明产品的型号、电流规格、极数等信息。

如：订自动转换开关电器，壳架电流 125A，额定电流 100A，分断能力 H 型，4 极，A 型控制器。

即写为：NZ7-125H/4A 100A