

NOARK 诺雅克

上海诺雅克电气有限公司

📍 上海市松江区思贤路3857号

☎ 400-109-2111

🌐 www.noark.cn



注：诺雅克电气有权对本文件内容进行技术变更或修改，恕不另行通知。对于采购订单，应以约定细节为准，对于本文件中可能存在错误或可能缺少的信息，诺雅克电气不承担任何责任。诺雅克电气保留本文件及其所含标和插画的所有权利。未经诺雅克电气事先书面同意，不得对本文件全部或部分内容进行任何复制、向第三方披露或使用。

NOARK 诺雅克



B1系列

B1系列小型断路器 MCB



公司概况

关于我们

诺雅克电气是一家专注于工业应用所需低压电气部件的全球化制造商。致力于为设备制造商提供电气控制装置和线路保护装置。我们的使命是以卓越的价值为客户提供最高品质的产品，并以世界一流服务和支持成为其坚强后盾。每件诺雅克产品均经过测试和认证，符合最高行业标准。

研发

诺雅克整个高品质产品系列均采用面向制造和装配的设计（DFMA）。每个部件均由我公司工程团队自行开发，以满足最严格的标准和性能要求。秉持专注铸就卓越的精神，我公司在多项产品中取得了专利技术。

世界级制造

公司采用了最先进的制造设施，且在将产品投入生产前，对所有设施进行了全面测试、批准和认证；确保在整个制造流程中，严格遵守产品质量控制标准。此外，诺雅克电气坚持环境保护和可持续发展的政策。

北美经销状况

诺雅克将一级经销中心设在美国加利福尼亚州波莫纳市，以确保可将各类产品及时、可靠地交付遍及北美各地的客户。我公司供应链团队通过与工厂和物流合作伙伴密切合作，确保可将公司产品送往北美各地市场，并提供满足客户预期的物流服务。

诺雅克电气为亚洲最大电气制造集团的全资子公司，集团拥有超过3万名员工，销售收入达150亿美元。我公司在洛杉矶、上海和布拉格均设有办事处，为各个市场和国家提供服务。

140+
国家

300+
海外经销商

20
海外子公司

22
物流中心

3
研发中心

10,000,000+
平方英尺制造空间

30,000+
员工遍布全球



NOARK Electric

International Headquarter Locations



Global reach. Local resources.

The best of both worlds come together when customers count on NOARK as their electrical product manufacturer.

A UL489小型断路器

本体

产品总览	A4
国内外标准	A5
产品选型指南	A6
产品订货代码	
B1H (UL 489, 480Y/277 Vac)	A7-10
B1N (UL 489, 240 Vac, 60/125 Vdc)	A11-14
B1NQ (UL 489, 120/240 Vac)	A15-20
B1D (UL 489, 125/250 Vdc)	A21-24
产品技术参数表	A25-27
补偿系数表	A27
脱扣曲线	A28-29
尺寸规格	A29-32

附件

报警开关	A33
辅助触头	A33
分励脱扣器	A33
欠压脱扣器	A34
DIN 导轨	A34
加长旋转手柄	A35
挂锁机构	A36
环形接线端子	A36
底板安装附件	A36
板前安装附件	A36
附件技术参数表	A37
附件尺寸图	A38-41

B UL1077 负载保护类 小型断路器

本体

产品总览	B43
国内外标准	B44
产品选型指南	B45
产品订货代码	
B1E 1-63A (UL 1077, 480Y/277 Vac; 60/125 Vdc)	B46-48
产品技术参数表	B49-50
补偿系数表	B51
脱扣曲线	B52-53
尺寸规格	B54

Ex9BP

产品总览	B55
国内外标准	B55
产品选型指南	B56
产品技术参数表	B57
补偿系数表	B58
接线图	B58
脱扣曲线	B59
尺寸规格	B60

附件

报警开关	B61
辅助触头	B61
分励脱扣器	B62
欠压脱扣器	B62
附件技术参数表	B63
附件尺寸图	B64

C B1E 80~125A UL1077负载保护类 小型断路器

本体

产品总览	C66
国内外标准	C67
产品选型指南	C68
产品订货代码	
B1E 80-125A (UL 1077, 480Y/277 Vac; 110/220 Vdc)	C69
产品技术参数表	C70-72
补偿系数表	C72
脱扣曲线	C73
尺寸规格	C74

附件

报警触头	C75
辅助触头	C75
分励脱扣器	C75
欠压脱扣器	C76
附件技术参数表	C76
附件尺寸图	C77

D UL 4248熔断器座 & UL 248熔芯

F30系列熔断器座

产品描述	D79
产品特点	D79
符合标准	D79
产品选型指南	D80
产品参数表	D81
接线方式	D82
尺寸规格	D82

9FP-30H 熔断器熔芯

产品描述	D83
产品特点	D83
符合标准	D83
产品选型指南	D84
产品参数表	D85

9FP30H 熔断器座

产品描述	D86
产品特点	D86
符合标准	D86
产品选型指南	D87
产品参数表	D88

小型断路器

UL 489 产品总览



UL 489产品特征:

- UL 489列名认证的全系列小型断路器，额定电流高达63A
- 断路器可安装在标准的35mm DIN导轨上，B1NQ同时可选额外的板前安装附件和底板安装附件
- 电压在480Y/277 Vac和125Vdc下，满足标准的10kA的分断电流
- 适用于主回路装置的保护
- 自由脱扣设计 —— 当手柄在ON的位置时，断路器可正常进行脱扣工作
- 专用螺丝安装牢固可靠
- 可用于认证要求的场景，如UL 1077
- 分励脱扣器和欠压脱扣器可以后续现场安装
- 部分产品可提供环形接线端子
- 每极的模数宽度仅为0.71英寸（18mm）
- 触点位置指示（红或绿）
- 可将开关锁定在ON或OFF位置

典型应用场景:

- 主回路或支路保护
 - ✓ 插座电路(内部/外部)
 - ✓ 电机控制电路
 - ✓ 外接负载设备(外部)
 - ✓ 暖通空调设备:采暖、通风、空调、制冷(内部/外部)
 - ✓ PLC I/O点
 - ✓ 电源
 - ✓ 控制仪表
 - ✓ 继电器
 - ✓ UPS不间断电源

小型断路器

UL 489 国内外标准

符合的认证

UL489 / IEC 60947-2

- 用于主回路和支路保护的小型断路器
- UL 489认证编号为E355392，产品内部端子符合客户直接安装线缆的需求
- 满足UL486标准对于用户可使用线缆直接接入线路使用的要求。
- 满足IEC 60947-2 标准中对工业电路保护的要求



A

RoHS

- Noark B1系列的小型断路器符合RoHS要求



断路器有UL 486认证的端子，这意味着断路器可以直接连接到负载。

小型断路器

UL 489 产品选型指南

产品标签

本系列产品有2种可选的端子：可多导线接线的标准笼形接线端子和环形接线端子。所有断路器都可以安装在标准35毫米DIN导轨上。而B1NQ可以使用其他安装附件：板前安装附件和底板安装附件。汇流排和馈线端子便于在控制面板组件中安装和布线多个微型断路器。根据客户的需求，断路器可反向馈电。

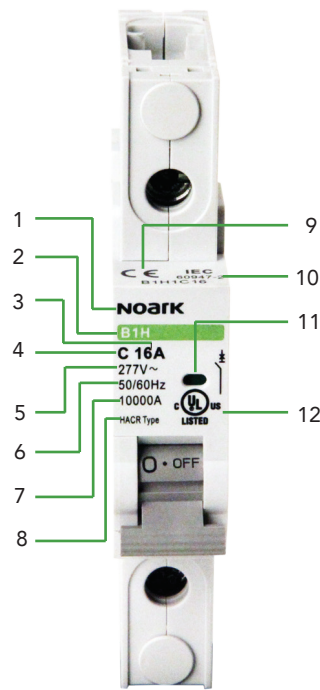

1. 品牌
2. 产品系列
3. 额定电流
4. 脱扣曲线
5. 额定电压
6. 频率
7. 分断能力
8. HACR型
9. CE认证标识
10. IEC标准
11. 断路器状态指示
12. UL认证标识

产品选型指南

B1	N	1	C	20	R
Noark B1系列	标准	极数	脱扣曲线类型	额定电流	接线终端
	H: 480Y/277 Vac UL 489 认证	1: 1 极	B: 3~5 In	B1H: 0.5~32 A	空白: 标准笼形接线
	N: 240 Vac; 60/125 Vdc UL 489 认证	2: 2 极	C: 5~10 In 7~15 In (仅限B1D)	B1N: 0.5~63 A	R: 环形接线端子
	NQ: 120/240 Vac (只有1极和2极) UL 489 认证	3: 3 极	D: 10~20 In 12~22 In (仅限B1D)	B1NQ: 0.5~63 A	T: 快速接线端子 (仅限B1NQ 1极和2极)
	D: 125 Vdc (1P)/250 Vdc (2P) UL 489 认证			B1D: 0.5~63 A	

小型断路器

B1H UL 489 480Y/277 Vac 10 kA



额定电流 (A)	1 极 - 277 Vac		2 极 - 480Y/277 Vac		3 极 - 480Y/277 Vac		
	产品型号	订货代码	产品型号	订货代码	产品型号	订货代码	
B 型脱扣曲线 (3~5 In)	0.5	B1H1B0.5	1000723	B1H2B0.5	1000765	B1H3B0.5	1000807
	1	B1H1B1	1000724	B1H2B1	1000766	B1H3B1	1000808
	1.6	B1H1B1.6	1000725	B1H2B1.6	1000767	B1H3B1.6	1000809
	2	B1H1B2	1000726	B1H2B2	1000768	B1H3B2	1000810
	3	B1H1B3	1000727	B1H2B3	1000769	B1H3B3	1000811
	4	B1H1B4	1000728	B1H2B4	1000770	B1H3B4	1000812
	5	B1H1B5	1000729	B1H2B5	1000771	B1H3B5	1000813
	6	B1H1B6	1000730	B1H2B6	1000772	B1H3B6	1000814
	7	B1H1B7	1002104	B1H2B7	1002107	B1H3B7	1002110
	8	B1H1B8	1000731	B1H2B8	1000773	B1H3B8	1000815
	10	B1H1B10	1000732	B1H2B10	1000774	B1H3B10	1000816
	13	B1H1B13	1000733	B1H2B13	1000775	B1H3B13	1000817
	15	B1H1B15	1000734	B1H2B15	1000776	B1H3B15	1000818
	16	B1H1B16	1000735	B1H2B16	1000777	B1H3B16	1000819
	20	B1H1B20	1000736	B1H2B20	1000778	B1H3B20	1000820
	25	B1H1B25	1000975	B1H2B25	1000984	B1H3B25	1000993
30	B1H1B30	1000976	B1H2B30	1000985	B1H3B30	1000994	
32	B1H1B32	1000977	B1H2B32	1000986	B1H3B32	1000995	
C 型脱扣曲线 (5~10 In)	0.5	B1H1C0.5	1000737	B1H2C0.5	1000779	B1H3C0.5	1000821
	1	B1H1C1	1000738	B1H2C1	1000780	B1H3C1	1000822
	1.6	B1H1C1.6	1000739	B1H2C1.6	1000781	B1H3C1.6	1000823
	2	B1H1C2	1000740	B1H2C2	1000782	B1H3C2	1000824
	3	B1H1C3	1000741	B1H2C3	1000783	B1H3C3	1000825
	4	B1H1C4	1000742	B1H2C4	1000784	B1H3C4	1000826
	5	B1H1C5	1000743	B1H2C5	1000785	B1H3C5	1000827
	6	B1H1C6	1000744	B1H2C6	1000786	B1H3C6	1000828
	7	B1H1C7	1002105	B1H2C7	1002108	B1H3C7	1002111
	8	B1H1C8	1000745	B1H2C8	1000787	B1H3C8	1000829
	10	B1H1C10	1000746	B1H2C10	1000788	B1H3C10	1000830
	13	B1H1C13	1000747	B1H2C13	1000789	B1H3C13	1000831
	15	B1H1C15	1000748	B1H2C15	1000790	B1H3C15	1000832
	16	B1H1C16	1000749	B1H2C16	1000791	B1H3C16	1000833
	20	B1H1C20	1000750	B1H2C20	1000792	B1H3C20	1000834
	25	B1H1C25	1000978	B1H2C25	1000987	B1H3C25	1000996
30	B1H1C30	1000979	B1H2C30	1000988	B1H3C30	1000997	
32	B1H1C32	1000980	B1H2C32	1000989	B1H3C32	1000998	

A

参数性能.....	A25~A27	脱扣曲线.....	A28~A29	附件.....	A33~A41
接线方式.....	A27	尺寸图.....	A29~A32		

小型断路器

B1H UL 489 480Y/277 Vac 10 kA



额定电流 (A)	1 极 - 277 Vac		2 极 - 480Y/277 Vac		3 极 - 480Y/277 Vac		
	产品型号	订货代码	产品型号	订货代码	产品型号	订货代码	
D 型脱扣曲线 (10~20 In)	0.5	B1H1D0.5	1000751	B1H2D0.5	1000793	B1H3D0.5	1000835
	1	B1H1D1	1000752	B1H2D1	1000794	B1H3D1	1000836
	1.6	B1H1D1.6	1000753	B1H2D1.6	1000795	B1H3D1.6	1000837
	2	B1H1D2	1000754	B1H2D2	1000796	B1H3D2	1000838
	3	B1H1D3	1000755	B1H2D3	1000797	B1H3D3	1000839
	4	B1H1D4	1000756	B1H2D4	1000798	B1H3D4	1000840
	5	B1H1D5	1000757	B1H2D5	1000799	B1H3D5	1000841
	6	B1H1D6	1000758	B1H2D6	1000800	B1H3D6	1000842
	7	B1H1D7	1002106	B1H2D7	1002109	B1H3D7	1002112
	8	B1H1D8	1000759	B1H2D8	1000801	B1H3D8	1000843
	10	B1H1D10	1000760	B1H2D10	1000802	B1H3D10	1000844
	13	B1H1D13	1000761	B1H2D13	1000803	B1H3D13	1000845
	15	B1H1D15	1000762	B1H2D15	1000804	B1H3D15	1000846
16	B1H1D16	1000763	B1H2D16	1000805	B1H3D16	1000847	
20	B1H1D20	1000764	B1H2D20	1000806	B1H3D20	1000848	
25	B1H1D25	1000981	B1H2D25	1000990	B1H3D25	1000999	
30	B1H1D30	1000982	B1H2D30	1000991	B1H3D30	1001000	
32	B1H1D32	1000983	B1H2D32	1000992	B1H3D32	1001001	

参数性能 A25~A27
接线方式 A27

脱扣曲线 A28~A29
尺寸图 A29~A32

附件 A33~A41

小型断路器

B1H UL 489 480Y/277 Vac 10 kA – 已安装环形接线端子



额定电流 (A)	1 极 – 277 Vac		2 极 – 480Y/277 Vac		3 极 – 480Y/277 Vac		
	产品型号	订货代码	产品型号	订货代码	产品型号	订货代码	
B 型脱扣曲线 (3~5 In)	0.5	B1H1B0.5R	1000849	B1H2B0.5R	1000891	B1H3B0.5R	1000933
	1	B1H1B1R	1000850	B1H2B1R	1000892	B1H3B1R	1000934
	1.6	B1H1B1.6R	1000851	B1H2B1.6R	1000893	B1H3B1.6R	1000935
	2	B1H1B2R	1000852	B1H2B2R	1000894	B1H3B2R	1000936
	3	B1H1B3R	1000853	B1H2B3R	1000895	B1H3B3R	1000937
	4	B1H1B4R	1000854	B1H2B4R	1000896	B1H3B4R	1000938
	5	B1H1B5R	1000855	B1H2B5R	1000897	B1H3B5R	1000939
	6	B1H1B6R	1000856	B1H2B6R	1000898	B1H3B6R	1000940
	7	B1H1B7R	1002113	B1H2B7R	1002116	B1H3B7R	1002119
	8	B1H1B8R	1000857	B1H2B8R	1000899	B1H3B8R	1000941
	10	B1H1B10R	1000858	B1H2B10R	1000900	B1H3B10R	1000942
	13	B1H1B13R	1000859	B1H2B13R	1000901	B1H3B13R	1000943
	15	B1H1B15R	1000860	B1H2B15R	1000902	B1H3B15R	1000944
	16	B1H1B16R	1000861	B1H2B16R	1000903	B1H3B16R	1000945
C 型脱扣曲线 (5~10 In)	20	B1H1B20R	1000862	B1H2B20R	1000904	B1H3B20R	1000946
	25	B1H1B25R	1001002	B1H2B25R	1001011	B1H2B25R	1001020
	30	B1H1B30R	1001003	B1H2B30R	1001012	B1H2B30R	1001021
	32	B1H1B32R	1001004	B1H2B32R	1001013	B1H2B32R	1001022
	0.5	B1H1C0.5R	1000863	B1H2C0.5R	1000905	B1H3C0.5R	1000947
	1	B1H1C1R	1000864	B1H2C1R	1000906	B1H3C1R	1000948
	1.6	B1H1C1.6R	1000865	B1H2C1.6R	1000907	B1H3C1.6R	1000949
	2	B1H1C2R	1000866	B1H2C2R	1000908	B1H3C2R	1000950
	3	B1H1C3R	1000867	B1H2C3R	1000909	B1H3C3R	1000951
	4	B1H1C4R	1000868	B1H2C4R	1000910	B1H3C4R	1000952
	5	B1H1C5R	1000869	B1H2C5R	1000911	B1H3C5R	1000953
	6	B1H1C6R	1000870	B1H2C6R	1000912	B1H3C6R	1000954
	7	B1H1C7R	1002114	B1H2C7R	1002117	B1H3C7R	1002120
	8	B1H1C8R	1000871	B1H2C8R	1000913	B1H3C8R	1000955
10	B1H1C10R	1000872	B1H2C10R	1000914	B1H3C10R	1000956	
13	B1H1C13R	1000873	B1H2C13R	1000915	B1H3C13R	1000957	
15	B1H1C15R	1000874	B1H2C15R	1000916	B1H3C15R	1000958	
16	B1H1C16R	1000875	B1H2C16R	1000917	B1H3C16R	1000959	
20	B1H1C20R	1000876	B1H2C20R	1000918	B1H3C20R	1000960	
25	B1H1C25R	1001005	B1H2C25R	1001014	B1H3C25R	1001023	
30	B1H1C30R	1001006	B1H2C30R	1001015	B1H3C30R	1001024	
32	B1H1C32R	1001007	B1H2C32R	1001016	B1H3C32R	1001025	

A

参数性能 A25~A27 脱扣曲线 A28~A29 附件 A33~A41
 接线方式 A27 尺寸图 A29~A32

小型断路器

B1H UL 489 480Y/277 Vac 10 kA – 已安装环形接线端子



额定电流 (A)	1 极 – 277 Vac		2 极 – 480Y/277 Vac		3 极 – 480Y/277 Vac		
	产品型号	订货代码	产品型号	订货代码	产品型号	订货代码	
D 型脱扣曲线 (10~20 In)	0.5	B1H1D0.5R	1000877	B1H2D0.5R	1000919	B1H3D0.5R	1000961
	1	B1H1D1R	1000878	B1H2D1R	1000920	B1H3D1R	1000962
	1.6	B1H1D1.6R	1000879	B1H2D1.6R	1000921	B1H3D1.6R	1000963
	2	B1H1D2R	1000880	B1H2D2R	1000922	B1H3D2R	1000964
	3	B1H1D3R	1000881	B1H2D3R	1000923	B1H3D3R	1000965
	4	B1H1D4R	1000882	B1H2D4R	1000924	B1H3D4R	1000966
	5	B1H1D5R	1000883	B1H2D5R	1000925	B1H3D5R	1000967
	6	B1H1D6R	1000884	B1H2D6R	1000926	B1H3D6R	1000968
	7	B1H1D7R	1002115	B1H2D7R	1002118	B1H3D7R	1002121
	8	B1H1D8R	1000885	B1H2D8R	1000927	B1H3D8R	1000969
	10	B1H1D10R	1000886	B1H2D10R	1000928	B1H3D10R	1000970
	13	B1H1D13R	1000887	B1H2D13R	1000929	B1H3D13R	1000971
	15	B1H1D15R	1000888	B1H2D15R	1000930	B1H3D15R	1000972
	16	B1H1D16R	1000889	B1H2D16R	1000931	B1H3D16R	1000973
20	B1H1D20R	1000890	B1H2D20R	1000932	B1H3D20R	1000974	
25	B1H1D25R	1001008	B1H2D25R	1001017	B1H3D25R	1002040	
30	B1H1D30R	1001009	B1H2D30R	1001018	B1H3D30R	1002041	
32	B1H1D32R	1001010	B1H2D32R	1001019	B1H3D32R	1002042	

参数性能 A25~A27
接线方式 A27

脱扣曲线 A28~A29
尺寸图 A29~A32

附件 A33~A41

小型断路器

B1N UL 489 240 Vac; 60/125 Vdc 10 kA



额定电流 (A)	1极 - 240 Vac / 60 Vdc		2极 - 240 Vac / 125 Vdc		3极 - 240 Vac		
	产品型号	订货代码	产品型号	订货代码	产品型号	订货代码	
B型脱扣曲线 (3~5 In)	0.5	B1N1B0.5	1000000	B1N2B0.5	1000066	B1N3B0.5	1000132
	1	B1N1B1	1000001	B1N2B1	1000067	B1N3B1	1000133
	1.6	B1N1B1.6	1000002	B1N2B1.6	1000068	B1N3B1.6	1000134
	2	B1N1B2	1000003	B1N2B2	1000069	B1N3B2	1000135
	3	B1N1B3	1000004	B1N2B3	1000070	B1N3B3	1000136
	4	B1N1B4	1000005	B1N2B4	1000071	B1N3B4	1000137
	5	B1N1B5	1000006	B1N2B5	1000072	B1N3B5	1000138
	6	B1N1B6	1000007	B1N2B6	1000073	B1N3B6	1000139
	7	B1N1B7	1002122	B1N2B7	1002125	B1N3B7	1002128
	8	B1N1B8	1000008	B1N2B8	1000074	B1N3B8	1000140
	10	B1N1B10	1000009	B1N2B10	1000075	B1N3B10	1000141
	13	B1N1B13	1000010	B1N2B13	1000076	B1N3B13	1000142
	15	B1N1B15	1000011	B1N2B15	1000077	B1N3B15	1000143
	16	B1N1B16	1000012	B1N2B16	1000078	B1N3B16	1000144
	20	B1N1B20	1000013	B1N2B20	1000079	B1N3B20	1000145
25	B1N1B25	1000014	B1N2B25	1000080	B1N3B25	1000146	
30	B1N1B30	1000015	B1N2B30	1000081	B1N3B30	1000147	
32	B1N1B32	1000016	B1N2B32	1000082	B1N3B32	1000148	
35	B1N1B35	1000017	B1N2B35	1000083	B1N3B35	1000149	
40	B1N1B40	1000018	B1N2B40	1000084	B1N3B40	1000150	
50	B1N1B50	1000019	B1N2B50	1000085	B1N3B50	1000151	
60	B1N1B60	1000020	B1N2B60	1000086	B1N3B60	1000152	
63	B1N1B63	1000021	B1N2B63	1000087	B1N3B63	1000153	
C型脱扣曲线 (5~10 In)	0.5	B1N1C0.5	1000022	B1N2C0.5	1000088	B1N3C0.5	1000154
	1	B1N1C1	1000023	B1N2C1	1000089	B1N3C1	1000155
	1.6	B1N1C1.6	1000024	B1N2C1.6	1000090	B1N3C1.6	1000156
	2	B1N1C2	1000025	B1N2C2	1000091	B1N3C2	1000157
	3	B1N1C3	1000026	B1N2C3	1000092	B1N3C3	1000158
	4	B1N1C4	1000027	B1N2C4	1000093	B1N3C4	1000159
	5	B1N1C5	1000028	B1N2C5	1000094	B1N3C5	1000160
	6	B1N1C6	1000029	B1N2C6	1000095	B1N3C6	1000161
	7	B1N1C7	1002123	B1N2C7	1002126	B1N3C7	1002129
	8	B1N1C8	1000030	B1N2C8	1000096	B1N3C8	1000162
	10	B1N1C10	1000031	B1N2C10	1000097	B1N3C10	1000163
	13	B1N1C13	1000032	B1N2C13	1000098	B1N3C13	1000164
	15	B1N1C15	1000033	B1N2C15	1000099	B1N3C15	1000165
	16	B1N1C16	1000034	B1N2C16	1000100	B1N3C16	1000166
	20	B1N1C20	1000035	B1N2C20	1000101	B1N3C20	1000167
25	B1N1C25	1000036	B1N2C25	1000102	B1N3C25	1000168	
30	B1N1C30	1000037	B1N2C30	1000103	B1N3C30	1000169	
32	B1N1C32	1000038	B1N2C32	1000104	B1N3C32	1000170	
35	B1N1C35	1000039	B1N2C35	1000105	B1N3C35	1000171	
40	B1N1C40	1000040	B1N2C40	1000106	B1N3C40	1000172	
50	B1N1C50	1000041	B1N2C50	1000107	B1N3C50	1000173	
60	B1N1C60	1000042	B1N2C60	1000108	B1N3C60	1000174	
63	B1N1C63	1000043	B1N2C63	1000109	B1N3C63	1000175	

A

小型断路器

B1N UL 489 240 Vac; 60/125 Vdc 10 kA



额定电流 (A)	1 极 - 240 Vac / 60 Vdc		2 极 - 240 Vac / 125 Vdc		3 极 - 240 Vac		
	产品型号	订货代码	产品型号	订货代码	产品型号	订货代码	
D 型脱扣曲线 (10~20 In)	0.5	B1N1D0.5	1000044	B1N2D0.5	1000110	B1N3D0.5	1000176
	1	B1N1D1	1000045	B1N2D1	1000111	B1N3D1	1000177
	1.6	B1N1D1.6	1000046	B1N2D1.6	1000112	B1N3D1.6	1000178
	2	B1N1D2	1000047	B1N2D2	1000113	B1N3D2	1000179
	3	B1N1D3	1000048	B1N2D3	1000114	B1N3D3	1000180
	4	B1N1D4	1000049	B1N2D4	1000115	B1N3D4	1000181
	5	B1N1D5	1000050	B1N2D5	1000116	B1N3D5	1000182
	6	B1N1D6	1000051	B1N2D6	1000117	B1N3D6	1000183
	7	B1N1D7	1002124	B1N2D7	1002127	B1N3D7	1002130
	8	B1N1D8	1000052	B1N2D8	1000118	B1N3D8	1000184
	10	B1N1D10	1000053	B1N2D10	1000119	B1N3D10	1000185
	13	B1N1D13	1000054	B1N2D13	1000120	B1N3D13	1000186
	15	B1N1D15	1000055	B1N2D15	1000121	B1N3D15	1000187
	16	B1N1D16	1000056	B1N2D16	1000122	B1N3D16	1000188
	20	B1N1D20	1000057	B1N2D20	1000123	B1N3D20	1000189
	25	B1N1D25	1000058	B1N2D25	1000124	B1N3D25	1000190
	30	B1N1D30	1000059	B1N2D30	1000125	B1N3D30	1000191
32	B1N1D32	1000060	B1N2D32	1000126	B1N3D32	1000192	
35	B1N1D35	1000061	B1N2D35	1000127	B1N3D35	1000193	
40	B1N1D40	1000062	B1N2D40	1000128	B1N3D40	1000194	
50	B1N1D50	1000063	B1N2D50	1000129	B1N3D50	1000195	
60	B1N1D60	1000064	B1N2D60	1000130	B1N3D60	1000196	
63	B1N1D63	1000065	B1N2D63	1000131	B1N3D63	1000197	

参数性能	A25~A27	脱扣曲线	A28~A29	附件	A33~A41
接线方式	A27	尺寸图	A29~A32		

小型断路器

B1N UL 489 240 Vac; 60/125 Vdc 10 kA – 已安装环形接线端子



额定电流 (A)	1 极 – 240 Vac / 60 Vdc		2 极 – 240 Vac / 125 Vdc		3 极 – 240 Vac		
	产品型号	订货代码	产品型号	订货代码	产品型号	订货代码	
B 型脱扣曲线 (3~5 In)	0.5	B1N1B0.5R	1000198	B1N2B0.5R	1000255	B1N3B0.5R	1000312
	1	B1N1B1R	1000199	B1N2B1R	1000256	B1N3B1R	1000313
	1.6	B1N1B1.6R	1000200	B1N2B1.6R	1000257	B1N3B1.6R	1000314
	2	B1N1B2R	1000201	B1N2B2R	1000258	B1N3B2R	1000315
	3	B1N1B3R	1000202	B1N2B3R	1000259	B1N3B3R	1000316
	4	B1N1B4R	1000203	B1N2B4R	1000260	B1N3B4R	1000317
	5	B1N1B5R	1000204	B1N2B5R	1000261	B1N3B5R	1000318
	6	B1N1B6R	1000205	B1N2B6R	1000262	B1N3B6R	1000319
	7	B1N1B7R	1002131	B1N2B7R	1002134	B1N3B7R	1002137
	8	B1N1B8R	1000206	B1N2B8R	1000263	B1N3B8R	1000320
	10	B1N1B10R	1000207	B1N2B10R	1000264	B1N3B10R	1000321
	13	B1N1B13R	1000208	B1N2B13R	1000265	B1N3B13R	1000322
	15	B1N1B15R	1000209	B1N2B15R	1000266	B1N3B15R	1000323
	16	B1N1B16R	1000210	B1N2B16R	1000267	B1N3B16R	1000324
	20	B1N1B20R	1000211	B1N2B20R	1000268	B1N3B20R	1000325
	25	B1N1B25R	1000212	B1N2B25R	1000269	B1N3B25R	1000326
30	B1N1B30R	1000213	B1N2B30R	1000270	B1N3B30R	1000327	
32	B1N1B32R	1000214	B1N2B32R	1000271	B1N3B32R	1000328	
35	B1N1B35R	1000215	B1N2B35R	1000272	B1N3B35R	1000329	
40	B1N1B40R	1000216	B1N2B40R	1000273	B1N3B40R	1000330	
C 型脱扣曲线 (5~10 In)	0.5	B1N1C0.5R	1000217	B1N2C0.5R	1000274	B1N3C0.5R	1000331
	1	B1N1C1R	1000218	B1N2C1R	1000275	B1N3C1R	1000332
	1.6	B1N1C1.6R	1000219	B1N2C1.6R	1000276	B1N3C1.6R	1000333
	2	B1N1C2R	1000220	B1N2C2R	1000277	B1N3C2R	1000334
	3	B1N1C3R	1000221	B1N2C3R	1000278	B1N3C3R	1000335
	4	B1N1C4R	1000222	B1N2C4R	1000279	B1N3C4R	1000336
	5	B1N1C5R	1000223	B1N2C5R	1000280	B1N3C5R	1000337
	6	B1N1C6R	1000224	B1N2C6R	1000281	B1N3C6R	1000338
	7	B1N1C7R	1002132	B1N2C7R	1002135	B1N3C7R	1002138
	8	B1N1C8R	1000225	B1N2C8R	1000282	B1N3C8R	1000339
	10	B1N1C10R	1000226	B1N2C10R	1000283	B1N3C10R	1000340
	13	B1N1C13R	1000227	B1N2C13R	1000284	B1N3C13R	1000341
	15	B1N1C15R	1000228	B1N2C15R	1000285	B1N3C15R	1000342
	16	B1N1C16R	1000229	B1N2C16R	1000286	B1N3C16R	1000343
	20	B1N1C20R	1000230	B1N2C20R	1000287	B1N3C20R	1000344
	25	B1N1C25R	1000231	B1N2C25R	1000288	B1N3C25R	1000345
30	B1N1C30R	1000232	B1N2C30R	1000289	B1N3C30R	1000346	
32	B1N1C32R	1000233	B1N2C32R	1000290	B1N3C32R	1000347	
35	B1N1C35R	1000234	B1N2C35R	1000291	B1N3C35R	1000348	
40	B1N1C40R	1000235	B1N2C40R	1000292	B1N3C40R	1000349	

A

参数性能 A25~A27 脱扣曲线 A28~A29 附件 A33~A41
 接线方式 A27 尺寸图 A29~A32

小型断路器

B1N UL 489 240 Vac; 60/125 Vdc 10 kA – 已安装环形接线端子

认证证书

IEC/EN 60947-2



额定电流 (A)	1 极 – 240 Vac / 60 Vdc		2 极 – 240 Vac / 125 Vdc		3 极 – 240 Vac		
	产品型号	订货代码	产品型号	订货代码	产品型号	订货代码	
D 型脱扣曲线 (10~20 In)	0.5	B1N1D0.5R	1000236	B1N2D0.5R	1000293	B1N3D0.5R	1000350
	1	B1N1D1R	1000237	B1N2D1R	1000294	B1N3D1R	1000351
	1.6	B1N1D1.6R	1000238	B1N2D1.6R	1000295	B1N3D1.6R	1000352
	2	B1N1D2R	1000239	B1N2D2R	1000296	B1N3D2R	1000353
	3	B1N1D3R	1000240	B1N2D3R	1000297	B1N3D3R	1000354
	4	B1N1D4R	1000241	B1N2D4R	1000298	B1N3D4R	1000355
	5	B1N1D5R	1000242	B1N2D5R	1000299	B1N3D5R	1000356
	6	B1N1D6R	1000243	B1N2D6R	1000300	B1N3D6R	1000357
	7	B1N1D7R	1002133	B1N2D7R	1002136	B1N3D7R	1002139
	8	B1N1D8R	1000244	B1N2D8R	1000301	B1N3D8R	1000358
	10	B1N1D10R	1000245	B1N2D10R	1000302	B1N3D10R	1000359
	13	B1N1D13R	1000246	B1N2D13R	1000303	B1N3D13R	1000360
	15	B1N1D15R	1000247	B1N2D15R	1000304	B1N3D15R	1000361
	16	B1N1D16R	1000248	B1N2D16R	1000305	B1N3D16R	1000362
	20	B1N1D20R	1000249	B1N2D20R	1000306	B1N3D20R	1000363
	25	B1N1D25R	1000250	B1N2D25R	1000307	B1N3D25R	1000364
30	B1N1D30R	1000251	B1N2D30R	1000308	B1N3D30R	1000365	
32	B1N1D32R	1000252	B1N2D32R	1000309	B1N3D32R	1000366	
35	B1N1D35R	1000253	B1N2D35R	1000310	B1N3D35R	1000367	
40	B1N1D40R	1000254	B1N2D40R	1000311	B1N3D40R	1000368	

参数性能 A25~A27
接线方式 A27

脱扣曲线 A28~A29
尺寸图 A29~A32

附件 A33~A41

小型断路器

B1NQ UL 489 120/240 Vac 10 kA

认证证书

IEC/EN 60947-2



1 极



2 极

额定电流 (A)	1 极		2 极	
	产品型号	订货代码	产品型号	订货代码
0.5	B1NQ1B0.5	1001716	B1NQ2B0.5	1001739
1	B1NQ1B1	1001717	B1NQ2B1	1001740
1.6	B1NQ1B1.6	1001718	B1NQ2B1.6	1001741
2	B1NQ1B2	1001719	B1NQ2B2	1001742
3	B1NQ1B3	1001720	B1NQ2B3	1001743
4	B1NQ1B4	1001721	B1NQ2B4	1001744
5	B1NQ1B5	1001722	B1NQ2B5	1001745
6	B1NQ1B6	1001723	B1NQ2B6	1001746
8	B1NQ1B8	1001724	B1NQ2B8	1001747
10	B1NQ1B10	1001725	B1NQ2B10	1001748
13	B1NQ1B13	1001726	B1NQ2B13	1001749
15	B1NQ1B15	1001727	B1NQ2B15	1001750
16	B1NQ1B16	1001728	B1NQ2B16	1001751
20	B1NQ1B20	1001729	B1NQ2B20	1001752
25	B1NQ1B25	1001730	B1NQ2B25	1001753
30	B1NQ1B30	1001731	B1NQ2B30	1001754
32	B1NQ1B32	1001732	B1NQ2B32	1001755
35	B1NQ1B35	1001733	B1NQ2B35	1001756
40	B1NQ1B40	1001734	B1NQ2B40	1001757
45	B1NQ1B45	1001735	B1NQ2B45	1001758
50	B1NQ1B50	1001736	B1NQ2B50	1001759
60	B1NQ1B60	1001737	B1NQ2B60	1001760
63	B1NQ1B63	1001738	B1NQ2B63	1001761

B 型脱扣曲线 (3~5 In)

A

*该产品的原装标准为DIN导轨安装。下单FMC31N可采购板前安装附件，下单SMC31N可采购底板安装附件。

参数性能.....	A25~A27	脱扣曲线.....	A28~A29	附件.....	A33~A41
接线方式.....	A27	尺寸图.....	A29~A32		

小型断路器

B1NQ UL 489 120/240 Vac 10 kA

认证证书

IEC/EN 60947-2



1 极



2 极

C 型脱扣曲线 (5~10 In)	额定电流 (A)	产品型号	订货代码	产品型号	订货代码
		0.5	B1NQ1C0.5	1001624	B1NQ2C0.5
	1	B1NQ1C1	1001625	B1NQ2C1	1001648
	1.6	B1NQ1C1.6	1001626	B1NQ2C1.6	1001649
	2	B1NQ1C2	1001627	B1NQ2C2	1001650
	3	B1NQ1C3	1001628	B1NQ2C3	1001651
	4	B1NQ1C4	1001629	B1NQ2C4	1001652
	5	B1NQ1C5	1001630	B1NQ2C5	1001653
	6	B1NQ1C6	1001631	B1NQ2C6	1001654
	8	B1NQ1C8	1001632	B1NQ2C8	1001655
	10	B1NQ1C10	1001633	B1NQ2C10	1001656
	13	B1NQ1C13	1001634	B1NQ2C13	1001657
	15	B1NQ1C15	1001635	B1NQ2C15	1001658
	16	B1NQ1C16	1001636	B1NQ2C16	1001659
	20	B1NQ1C20	1001637	B1NQ2C20	1001660
	25	B1NQ1C25	1001638	B1NQ2C25	1001661
	30	B1NQ1C30	1001639	B1NQ2C30	1001662
	32	B1NQ1C32	1001640	B1NQ2C32	1001663
	35	B1NQ1C35	1001641	B1NQ2C35	1001664
	40	B1NQ1C40	1001642	B1NQ2C40	1001665
	45	B1NQ1C45	1001643	B1NQ2C45	1001666
	50	B1NQ1C50	1001644	B1NQ2C50	1001667
	60	B1NQ1C60	1001645	B1NQ2C60	1001668
	63	B1NQ1C63	1001646	B1NQ2C63	1001669

*该产品的原装标准为DIN导轨安装。下单FMC31N可采购板前安装附件，下单SMC31N可采购底板安装附件。

参数性能 A25~A27
接线方式 A27

脱扣曲线 A28~A29
尺寸图 A29~A32

附件 A33~A41

小型断路器

B1NQ UL 489 120/240 Vac 10 kA

认证证书

IEC/EN 60947-2



1 极



2 极

额定电流 (A)	1 极		2 极	
	产品型号	订货代码	产品型号	订货代码
0.5	B1NQ1D0.5	1001280	B1NQ2D0.5	1001303
1	B1NQ1D1	1001281	B1NQ2D1	1001304
1.6	B1NQ1D1.6	1001282	B1NQ2D1.6	1001305
2	B1NQ1D2	1001283	B1NQ2D2	1001306
3	B1NQ1D3	1001284	B1NQ2D3	1001307
4	B1NQ1D4	1001285	B1NQ2D4	1001308
5	B1NQ1D5	1001286	B1NQ2D5	1001309
6	B1NQ1D6	1001287	B1NQ2D6	1001310
8	B1NQ1D8	1001288	B1NQ2D8	1001311
10	B1NQ1D10	1001289	B1NQ2D10	1001312
13	B1NQ1D13	1001290	B1NQ2D13	1001313
15	B1NQ1D15	1001291	B1NQ2D15	1001314
16	B1NQ1D16	1001292	B1NQ2D16	1001315
20	B1NQ1D20	1001293	B1NQ2D20	1001316
25	B1NQ1D25	1001294	B1NQ2D25	1001317
30	B1NQ1D30	1001295	B1NQ2D30	1001318
32	B1NQ1D32	1001296	B1NQ2D32	1001319
35	B1NQ1D35	1001297	B1NQ2D35	1001320
40	B1NQ1D40	1001298	B1NQ2D40	1001321
45	B1NQ1D45	1001299	B1NQ2D45	1001322
50	B1NQ1D50	1001300	B1NQ2D50	1001323
60	B1NQ1D60	1001301	B1NQ2D60	1001324
63	B1NQ1D63	1001302	B1NQ2D63	1001325

D 型脱扣曲线 (10~20 In)

A

*该产品的原装标准为DIN导轨安装。下单FMC31N可采购板前安装附件，下单SMC31N可采购底板安装附件。

参数性能.....	A25~A27	脱扣曲线.....	A28~A29	附件.....	A33~A41
接线方式.....	A27	尺寸图.....	A29~A32		

小型断路器

B1NQ UL 489 120/240 Vac 10 kA – 负载端已配备快速接线端子



1 极



2 极

额定电流 (A)	1 极		2 极	
	产品型号	订货代码	产品型号	订货代码
0.5	B1NQ1B0.5T	1001762	B1NQ2B0.5T	1001785
1	B1NQ1B1T	1001763	B1NQ2B1T	1001786
1.6	B1NQ1B1.6T	1001764	B1NQ2B1.6T	1001787
2	B1NQ1B2T	1001765	B1NQ2B2T	1001788
3	B1NQ1B3T	1001766	B1NQ2B3T	1001789
4	B1NQ1B4T	1001767	B1NQ2B4T	1001790
5	B1NQ1B5T	1001768	B1NQ2B5T	1001791
6	B1NQ1B6T	1001769	B1NQ2B6T	1001792
8	B1NQ1B8T	1001770	B1NQ2B8T	1001793
10	B1NQ1B10T	1001771	B1NQ2B10T	1001794
13	B1NQ1B13T	1001772	B1NQ2B13T	1001795
15	B1NQ1B15T	1001773	B1NQ2B15T	1001796
16	B1NQ1B16T	1001774	B1NQ2B16T	1001797
20	B1NQ1B20T	1001775	B1NQ2B20T	1001798
25	B1NQ1B25T	1001776	B1NQ2B25T	1001799
30	B1NQ1B30T	1001777	B1NQ2B30T	1001800
32	B1NQ1B32T	1001778	B1NQ2B32T	1001801
35	B1NQ1B35T	1001779	B1NQ2B35T	1001802
40	B1NQ1B40T	1001780	B1NQ2B40T	1001803
45	B1NQ1B45T	1001781	B1NQ2B45T	1001804
50	B1NQ1B50T	1001782	B1NQ2B50T	1001805
60	B1NQ1B60T	1001783	B1NQ2B60T	1001806
63	B1NQ1B63T	1001784	B1NQ2B63T	1001807

B 型脱扣曲线 (3~5 In)

*该产品的原装标准为DIN导轨安装。下单FMC31N可采购板前安装附件，下单SMC31N可采购底板安装附件。

参数性能	A25~A27	脱扣曲线	A28~A29	附件	A33~A41
接线方式	A27	尺寸图	A29~A32		

小型断路器

B1NQ UL 489 120/240 Vac 10 kA – 负载端已配备快速接线端子

认证证书

IEC/EN 60947-2

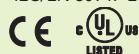

1 极



2 极

额定电流 (A)	1 极		2 极	
	产品型号	订货代码	产品型号	订货代码
0.5	B1NQ1C0.5T	1001670	B1NQ2C0.5T	1001693
1	B1NQ1C1T	1001671	B1NQ2C1T	1001694
1.6	B1NQ1C1.6T	1001672	B1NQ2C1.6T	1001695
2	B1NQ1C2T	1001673	B1NQ2C2T	1001696
3	B1NQ1C3T	1001674	B1NQ2C3T	1001697
4	B1NQ1C4T	1001675	B1NQ2C4T	1001698
5	B1NQ1C5T	1001676	B1NQ2C5T	1001699
6	B1NQ1C6T	1001677	B1NQ2C6T	1001700
8	B1NQ1C8T	1001678	B1NQ2C8T	1001701
10	B1NQ1C10T	1001679	B1NQ2C10T	1001702
13	B1NQ1C13T	1001680	B1NQ2C13T	1001703
15	B1NQ1C15T	1001681	B1NQ2C15T	1001704
16	B1NQ1C16T	1001682	B1NQ2C16T	1001705
20	B1NQ1C20T	1001683	B1NQ2C20T	1001706
25	B1NQ1C25T	1001684	B1NQ2C25T	1001707
30	B1NQ1C30T	1001685	B1NQ2C30T	1001708
32	B1NQ1C32T	1001686	B1NQ2C32T	1001709
35	B1NQ1C35T	1001687	B1NQ2C35T	1001710
40	B1NQ1C40T	1001688	B1NQ2C40T	1001711
45	B1NQ1C45T	1001689	B1NQ2C45T	1001712
50	B1NQ1C50T	1001690	B1NQ2C50T	1001713
60	B1NQ1C60T	1001691	B1NQ2C60T	1001714
63	B1NQ1C63T	1001692	B1NQ2C63T	1001715

C 型脱扣曲线 (5~10 I_n)

A

*该产品的原装标准为DIN导轨安装。下单FMC31N可采购板前安装附件，下单SMC31N可采购底板安装附件。

参数性能.....	A25~A27	脱扣曲线.....	A28~A29	附件.....	A33~A41
接线方式.....	A27	尺寸图.....	A29~A32		

小型断路器

B1NQ UL 489 120/240 Vac 10 kA – 负载端已配备快速接线端子



1 极



2 极

D 型脱扣曲线 (10~20 In)	额定电流 (A)	产品型号	订货代码	产品型号	订货代码
		0.5	B1NQ1D0.5T	1001326	B1NQ2D0.5T
	1	B1NQ1D1T	1001327	B1NQ2D1T	1001350
	1.6	B1NQ1D1.6T	1001328	B1NQ2D1.6T	1001351
	2	B1NQ1D2T	1001329	B1NQ2D2T	1001352
	3	B1NQ1D3T	1001330	B1NQ2D3T	1001353
	4	B1NQ1D4T	1001331	B1NQ2D4T	1001354
	5	B1NQ1D5T	1001332	B1NQ2D5T	1001355
	6	B1NQ1D6T	1001333	B1NQ2D6T	1001356
	8	B1NQ1D8T	1001334	B1NQ2D8T	1001357
	10	B1NQ1D10T	1001335	B1NQ2D10T	1001358
	13	B1NQ1D13T	1001336	B1NQ2D13T	1001359
	15	B1NQ1D15T	1001337	B1NQ2D15T	1001360
	16	B1NQ1D16T	1001338	B1NQ2D16T	1001361
	20	B1NQ1D20T	1001339	B1NQ2D20T	1001362
	25	B1NQ1D25T	1001340	B1NQ2D25T	1001363
	30	B1NQ1D30T	1001341	B1NQ2D30T	1001364
	32	B1NQ1D32T	1001342	B1NQ2D32T	1001365
	35	B1NQ1D35T	1001343	B1NQ2D35T	1001366
	40	B1NQ1D40T	1001344	B1NQ2D40T	1001367
	45	B1NQ1D45T	1001345	B1NQ2D45T	1001368
	50	B1NQ1D50T	1001346	B1NQ2D50T	1001369
	60	B1NQ1D60T	1001347	B1NQ2D60T	1001370
	63	B1NQ1D63T	1001348	B1NQ2D63T	1001371

*该产品的原装标准为DIN导轨安装。下单FMC31N可采购板前安装附件，下单SMC31N可采购底板安装附件。

参数性能.....	A25~A27	脱扣曲线.....	A28~A29	附件.....	A33~A41
接线方式.....	A27	尺寸图.....	A29~A32		

小型断路器

B1D UL 489 125/250 Vdc 10 kA – 笼形接线

认证证书

IEC/EN 60947-2



额定电流 (A)	1 极		2 极	
	产品型号	订货代码	产品型号	订货代码
0.5	B1D1C0.5	1002365	B1D2C0.5	1002411
1	B1D1C1	1002366	B1D2C1	1002412
1.6	B1D1C1.6	1002367	B1D2C1.6	1002413
2	B1D1C2	1002368	B1D2C2	1002414
3	B1D1C3	1002369	B1D2C3	1002415
4	B1D1C4	1002370	B1D2C4	1002416
5	B1D1C5	1002371	B1D2C5	1002417
6	B1D1C6	1002372	B1D2C6	1002418
7	B1D1C7	1002373	B1D2C7	1002419
8	B1D1C8	1002374	B1D2C8	1002420
10	B1D1C10	1002375	B1D2C10	1002421
13	B1D1C13	1002376	B1D2C13	1002422
15	B1D1C15	1002377	B1D2C15	1002423
16	B1D1C16	1002378	B1D2C16	1002424
20	B1D1C20	1002379	B1D2C20	1002425
25	B1D1C25	1002380	B1D2C25	1002426
30	B1D1C30	1002381	B1D2C30	1002427
32	B1D1C32	1002382	B1D2C32	1002428
35	B1D1C35	1002383	B1D2C35	1002429
40	B1D1C40	1002384	B1D2C40	1002430
50	B1D1C50	1002385	B1D2C50	1002431
60	B1D1C60	1002386	B1D2C60	1002432
63	B1D1C63	1002387	B1D2C63	1002433

C 型脱扣曲线 (7~15 In)

A

参数性能.....	A25~A27	脱扣曲线.....	A28~A29	附件.....	A33~A41
接线方式.....	A27	尺寸图.....	A29~A32		

小型断路器

B1D UL 489 125/250 Vdc 10 kA – 笼形接线



额定电流 (A)	1 极		2 极		
	产品型号	订货代码	产品型号	订货代码	
D 型脱扣曲线 (12~22 In)	0.5	B1D1D0.5	1002388	B1D2D0.5	1002434
	1	B1D1D1	1002389	B1D2D1	1002435
	1.6	B1D1D1.6	1002390	B1D2D1.6	1002436
	2	B1D1D2	1002391	B1D2D2	1002437
	3	B1D1D3	1002392	B1D2D3	1002438
	4	B1D1D4	1002393	B1D2D4	1002439
	5	B1D1D5	1002394	B1D2D5	1002440
	6	B1D1D6	1002395	B1D2D6	1002441
	7	B1D1D7	1002396	B1D2D7	1002442
	8	B1D1D8	1002397	B1D2D8	1002443
	10	B1D1D10	1002398	B1D2D10	1002444
	13	B1D1D13	1002399	B1D2D13	1002445
	15	B1D1D15	1002400	B1D2D15	1002446
	16	B1D1D16	1002401	B1D2D16	1002447
	20	B1D1D20	1002402	B1D2D20	1002448
	25	B1D1D25	1002403	B1D2D25	1002449
	30	B1D1D30	1002404	B1D2D30	1002450
	32	B1D1D32	1002405	B1D2D32	1002451
	35	B1D1D35	1002406	B1D2D35	1002452
	40	B1D1D40	1002407	B1D2D40	1002453
50	B1D1D50	1002408	B1D2D50	1002454	
60	B1D1D60	1002409	B1D2D60	1002455	
63	B1D1D63	1002410	B1D2D63	1002456	

参数性能 A25~A27
接线方式 A27

脱扣曲线 A28~A29
尺寸图 A29~A32

附件 A33~A41

小型断路器

B1D UL 489 125/250 Vac 10 kA – 环形接线端子

认证证书

IEC/EN 60947-2



额定电流 (A)	1 极		2 极		
	产品型号	订货代码	产品型号	订货代码	
C 型脱扣曲线 (7~15 In)	0.5	B1D1C0.5R	1002457	B1D2C0.5R	1002497
	1	B1D1C1R	1002458	B1D2C1R	1002498
	1.6	B1D1C1.6R	1002459	B1D2C1.6R	1002499
	2	B1D1C2R	1002460	B1D2C2R	1002500
	3	B1D1C3R	1002461	B1D2C3R	1002501
	4	B1D1C4R	1002462	B1D2C4R	1002502
	5	B1D1C5R	1002463	B1D2C5R	1002503
	6	B1D1C6R	1002464	B1D2C6R	1002504
	7	B1D1C7R	1002465	B1D2C7R	1002505
	8	B1D1C8R	1002466	B1D2C8R	1002506
	10	B1D1C10R	1002467	B1D2C10R	1002507
	13	B1D1C13R	1002468	B1D2C13R	1002508
	15	B1D1C15R	1002469	B1D2C15R	1002509
	16	B1D1C16R	1002470	B1D2C16R	1002510
	20	B1D1C20R	1002471	B1D2C20R	1002511
	25	B1D1C25R	1002472	B1D2C25R	1002512
	30	B1D1C30R	1002473	B1D2C30R	1002513
32	B1D1C32R	1002474	B1D2C32R	1002514	
35	B1D1C35R	1002475	B1D2C35R	1002515	
40	B1D1C40R	1002476	B1D2C40R	1002516	

A

参数性能.....	A25~A27	脱扣曲线.....	A28~A29	附件.....	A33~A41
接线方式.....	A27	尺寸图.....	A29~A32		

小型断路器

B1D UL 489 125/250 Vac 10 kA – 环形接线端子



额定电流 (A)	1 极			2 极	
	产品型号	订货代码		产品型号	订货代码
D 型脱扣曲线 (12~22 In)	0.5	B1D1D0.5R	1002477	B1D2D0.5R	1002517
	1	B1D1D1R	1002478	B1D2D1R	1002518
	1.6	B1D1D1.6R	1002479	B1D2D1.6R	1002519
	2	B1D1D2R	1002480	B1D2D2R	1002520
	3	B1D1D3R	1002481	B1D2D3R	1002521
	4	B1D1D4R	1002482	B1D2D4R	1002522
	5	B1D1D5R	1002483	B1D2D5R	1002523
	6	B1D1D6R	1002484	B1D2D6R	1002524
	7	B1D1D7R	1002485	B1D2D7R	1002525
	8	B1D1D8R	1002486	B1D2D8R	1002526
	10	B1D1D10R	1002487	B1D2D10R	1002527
	13	B1D1D13R	1002488	B1D2D13R	1002528
	15	B1D1D15R	1002489	B1D2D15R	1002529
	16	B1D1D16R	1002490	B1D2D16R	1002530
	20	B1D1D20R	1002491	B1D2D20R	1002531
	25	B1D1D25R	1002492	B1D2D25R	1002532
30	B1D1D30R	1002493	B1D2D30R	1002533	
32	B1D1D32R	1002494	B1D2D32R	1002534	
35	B1D1D35R	1002495	B1D2D35R	1002535	
40	B1D1D40R	1002496	B1D2D40R	1002536	

参数性能 A25~A27
接线方式 A27

脱扣曲线 A28~A29
尺寸图 A29~A32

附件 A33~A41

小型断路器

UL 489 技术参数表

	B1H			B1N			B1NQ		B1D	
符合标准	UL 489									
极数	1	2	3	1	2	3	1	2	1	2
额定工作电压 (V)	480Y/277 Vac			240 Vac 60 Vdc	240 Vac 125 Vdc	240 Vac	120/240 Vac		125 Vdc	250 Vdc
额定频率 (Hz)	50/60									-
额定电流 (A)	0.5~32			0.5~63						
瞬时脱扣曲线类型	B (3~5 In), C (5~10 In), D (10~20 In)								C (7~15 In), D (12~22 In)	
分断能力 (kA)	120 Vac	-	-	10	-	-	10	-	-	-
	240 Vac	10	-	10			10	-	-	-
	277 Vac	-	10	-	-	-	-	-	-	-
	480Y/277 Vac	-	-	-	-	-	-	-	-	-
	60 Vdc	-	-	10	10	-	-	-	-	-
	125 Vdc	-	-	-	-	10	-	-	10	-
	250 Vdc	-	-	-	-	-	-	-	-	10
脱扣器类型	热磁式									
使用寿命	电气	10,000					6,000			
	机械	20,000					10,000			
防护等级	IP 20									
导线(mm ²)	单线	18~4 (0.75~25)								
	双线	18~6 (0.75~16 / 14~10 (2.5~6)								
工作温度范围	-22 °F -167 °F (-30 °C - +75 °C)									
绝缘	额定绝缘电压 (Vac)	500								
	额定脉冲耐受电压(kV)	6								
污染等级	3级									
过电压类别	3级									
安装	35mm DIN导轨安装, B1NQ可再匹配板前安装附件和底板安装附件									
海拔 ft (m)	不超过 6,561 (2,000)									
温度&相对湿度	在68 °F (+20 °C)时, 相对湿度不超过 90% 在 104 °F (+40 °C)时, 相对湿度不超过 50%									

A

小型断路器

CE 技术参数表

		B1H			B1N			B1NQ		B1D			
符合标准		IEC60947-2											
极数		1P	2P	3P	1P	2P	3P	1P	2P	1P	2P		
额定工作电压 (V)		AC240	AC415		AC240 /DC60		AC415 /DC125		AC240	AC415	DC125	DC250	
额定频率 (Hz)		50/60											
额定电流 (A)		0.5~32			0.5~63								
瞬时脱扣曲线类型		B (3~5 In), C (5~10 In), D (10~20 In)								C (7~15 In), D (12~22 In)			
Ics (kA)	240VAC	7.5	-		7.5	-		7.5	-		-	-	
	415VAC	-	7.5	7.5	-	7.5	7.5	-	7.5	-			
	60VDC		-		7.5	-			-	-			7.5
	125VDC		-		-	7.5	7.5		-	-			7.5
	250VDC	-		-	-		-	-	-	7.5			
Icu (kA)	240VAC	10	-		10	-		10	-		-	-	
	415VAC	-	10	10	-	10	10	-	10	-			
	60VDC		-		10	-			-	-			10
	125VDC		-		-	10	10		-	-			10
	250VDC	-		-	-		-	-	-	10			
脱扣器类型		热磁式											
使用寿命	电气	10,000						6,000					
	机械	20,000						10,000					
防护等级		IP 30 (除接线端子外)											
导线 AWG (mm ²)		18~4 (0.75~25)											
工作温度范围		-22 °F - 167 °F (-30 °C - +75 °C)											
绝缘	额定绝缘电压 (Vac)	500											
	额定脉冲耐受电压(kV)	6											
污染等级		3级											
过电压类别		3级											
安装		35mm DIN导轨安装, B1NQ可再匹配板前安装附件和底板安装附件											
海拔 ft (m)		不超过 6,561 (2,000)											
温度&相对湿度		在68 °F (+20 °C)时, 相对湿度不超过 90%											
		在 104 °F (+40 °C)时, 相对湿度不超过 50%											

小型断路器

UL 489 补偿系数表 和 接线方式图

温度补偿系数

当环境温度大于40°C或小于25°C时，需根据提供的温度与载流能力修正表来调整MCB的额定电流值。

环境温度 °F (°C)	-22 (-30)	-13 (-25)	-4 (-20)	5 (-15)	14 (-10)	23 (-5)	32 (0)	41 (5)	50 (10)	59 (15)	68 (20)	77 (25)	86 (30)	95 (35)	104 (40)	113 (45)	122 (50)	131 (55)	140 (60)	149 (65)	158 (70)	167 (75)										
0.5	1.26	1.24	1.22	1.20	1.18	1.16	1.14	1.10	1.08	1.06	1.04	1.00										0.89	0.86	0.83	0.80	0.76	0.72	0.66				
1	1.21	1.19	1.18	1.16	1.14	1.12	1.10	1.08	1.06	1.04	1.02											0.91	0.89	0.87	0.84	0.80	0.77	0.73				
1.6	1.32	1.29	1.28	1.24	1.21	1.19	1.16	1.13	1.10	1.08	1.03											0.85	0.81	0.77	0.73	0.68	0.63	0.58				
2	1.21	1.19	1.18	1.16	1.14	1.12	1.10	1.08	1.06	1.04	1.02											0.91	0.89	0.87	0.84	0.80	0.74	0.68				
3	1.27	1.25	1.22	1.20	1.18		1.13	1.11	1.08													0.88	0.85	0.82	0.78	0.75	0.71	0.67				
4	1.25	1.23	1.21			1.15	1.12	1.10	1.07		1.03														0.80	0.77	0.73	0.68				
5	1.26	1.24	1.22	1.19	1.17		1.13	1.10	1.08		1.05														0.79	0.75	0.70	0.65				
6	1.23	1.21	1.19	1.17	1.15	1.13	1.11	1.09	1.07													1.02			0.90	0.87	0.85	0.82	0.77	0.72	0.68	
7	1.25	1.23	1.21	1.19	1.17	1.15	1.13	1.1	1.05		1.03														0.9	0.88	0.85	0.75	0.72	0.65		
8	1.29	1.26	1.24	1.22	1.19	1.17	1.14		1.09		1.06											1.03			0.88	0.84	0.80	0.76	0.72	0.64	0.56	
10	1.28	1.25	1.23	1.21	1.18	1.16	1.13	1.11	1.08		1.06											1.03			0.85	0.82	0.78	0.73	0.68	0.62		
13	1.20	1.18	1.16	1.15	1.13	1.11	1.09	1.08	1.06	1.04	1.02														0.92	0.90	0.88	0.85	0.80	0.75	0.68	
15	1.28	1.25	1.23	1.21	1.18	1.16	1.13	1.11	1.08	1.06	1.03														0.88	0.85	0.82	0.78	0.72	0.65	0.58	
16	1.24	1.22	1.20	1.18	1.16	1.14																					0.84	0.81	0.75	0.70	0.64	
20	1.23	1.21	1.19	1.17	1.15	1.13	1.11	1.09	1.07	1.05	1.02														0.90	0.87		0.76	0.71	0.66		
25	1.24	1.22	1.20	1.18	1.16	1.14																					0.85	0.82	0.77	0.72	0.67	
30	1.30	1.27	1.25	1.22	1.20	1.17	1.15	1.12	1.09	1.06	1.03														0.87	0.83	0.79	0.75	0.69	0.64	0.58	
32	1.23	1.21	1.19	1.17	1.15	1.13	1.11	1.09	1.07	1.04	1.02														0.91	0.88	0.85	0.78	0.73	0.68	0.62	
35	1.31	1.29	1.26	1.23	1.21	1.18	1.15	1.12	1.09	1.06	1.03														0.86	0.82	0.78	0.74	0.69	0.64	0.58	
40																																0.56
45	1.23	1.21	1.19	1.17	1.15	1.13	1.11	1.09	1.07	1.05	1.02				0.91	0.88	0.85	0.82	0.74	0.66	0.80											
50																			0.75	0.68	0.60											
60	1.29	1.27	1.24	1.22	1.19	1.17	1.14	1.11	1.09	1.06	1.03				0.87	0.84	0.80	0.76	0.70	0.63	0.55											
63	1.27	1.25	1.22	1.20	1.18	1.15	1.13	1.11	1.08	1.05	0.87				0.88	0.85	0.82	0.78	0.72	0.65	0.57											

A

海拔降容系数 (B1H/B1N/B1NQ/B1D)

海拔高度大于6,561 ft (2,000 m)时的介电强度降容系数

海拔 ft (m)	6,561 (2,000)	9,842 (3,000)	13,123 (4,000)	16,404 (5,000)
介电强度 (V)	3,000	2,500	2,000	1,800
每极最大工作电压 (V)	277 Vac / 60 Vdc			
额定电流 77 °F (25 °C) (A)	1 x In	0.95 x In	0.93 x In	0.90 x In

接线图

交流电路

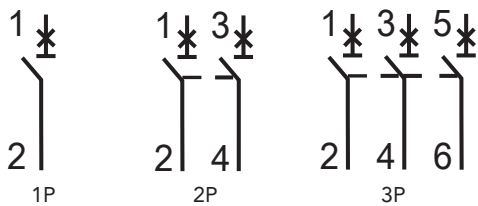

直流电路

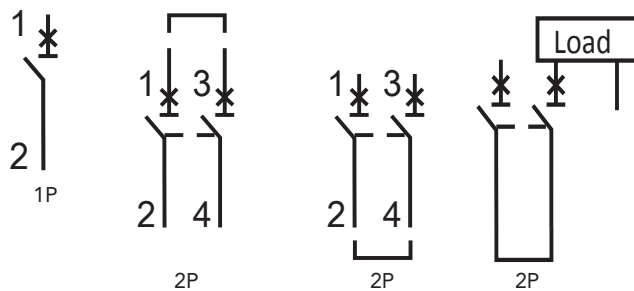

小型断路器

UL 489 脱扣曲线

B型脱扣曲线

(B1H/B1N/B1NQ)
(3~5 I_n)

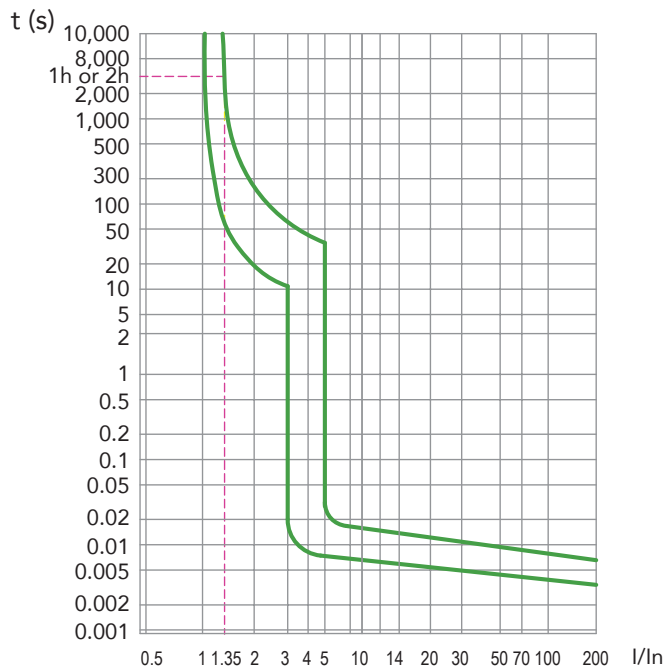

C型脱扣曲线

(B1H/B1N/B1NQ)
(5~10 I_n)

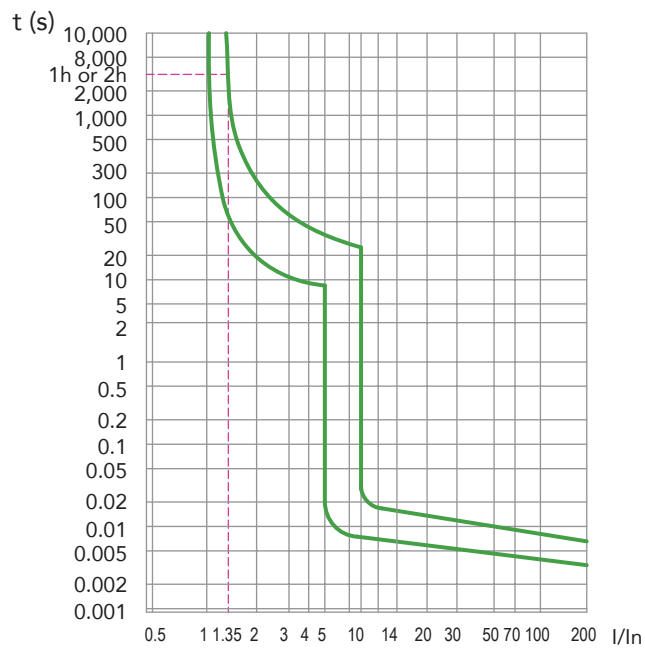

(B1D)
(7~15 I_n)

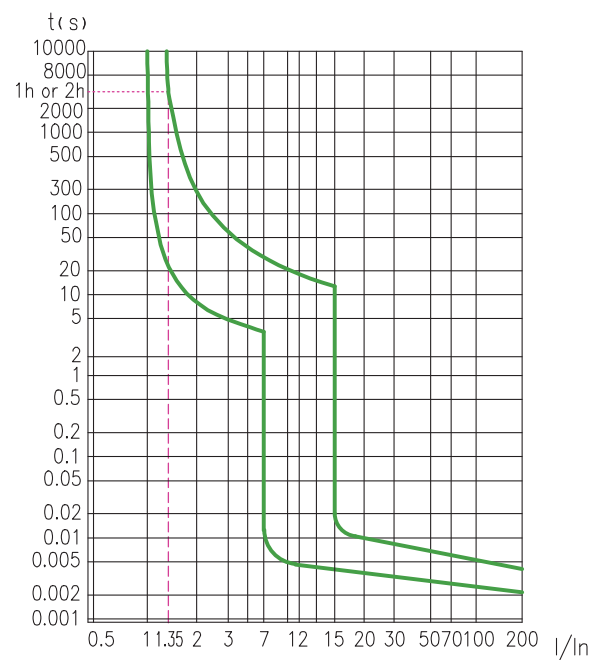

小型断路器

UL 489 脱扣曲线 / UL 489 尺寸规格

D型脱扣曲线
(B1H/B1N/B1NQ)
(10~20 In)

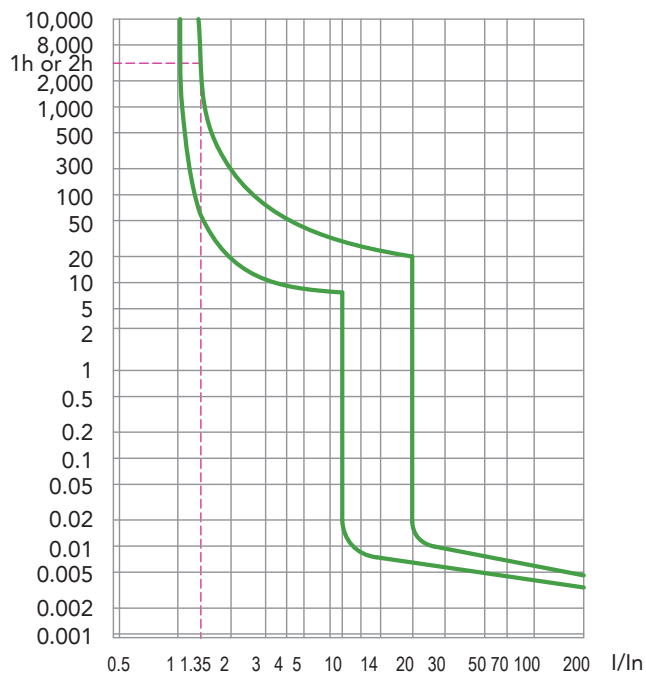

(B1D)
(12~22 In)

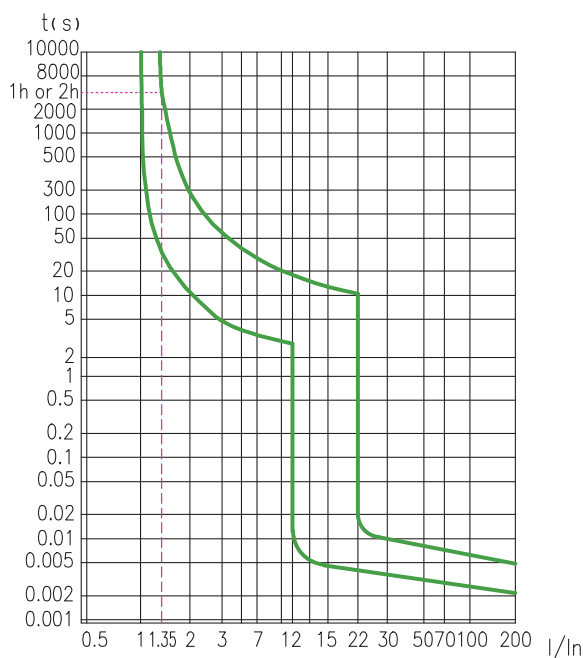

A

B1H/N/D
1P/2P/3P
单位: in [mm]

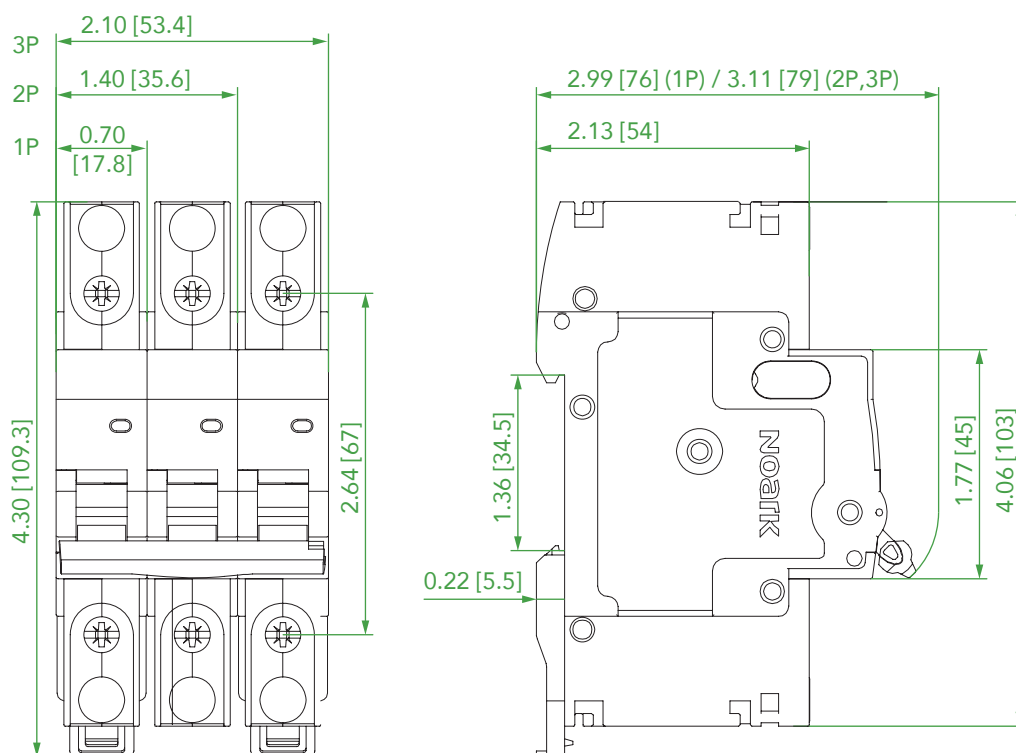

小型断路器

UL 489 尺寸规格

B1H/N/D

含环形接线端子

1P/2P/3P

单位: in [mm]

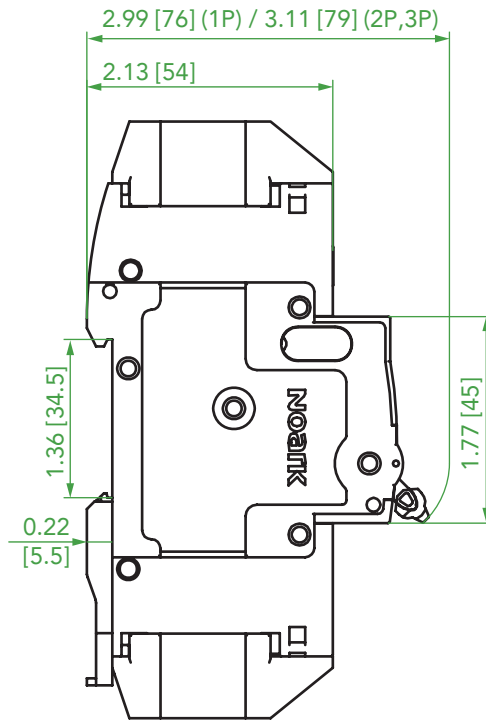
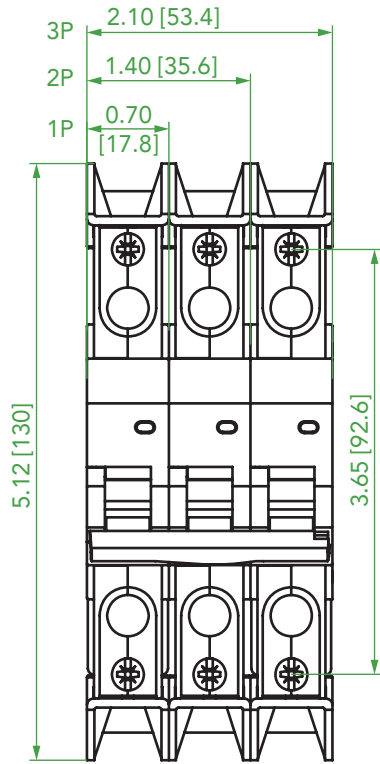

B1NQ

1P/2P

单位: in [mm]

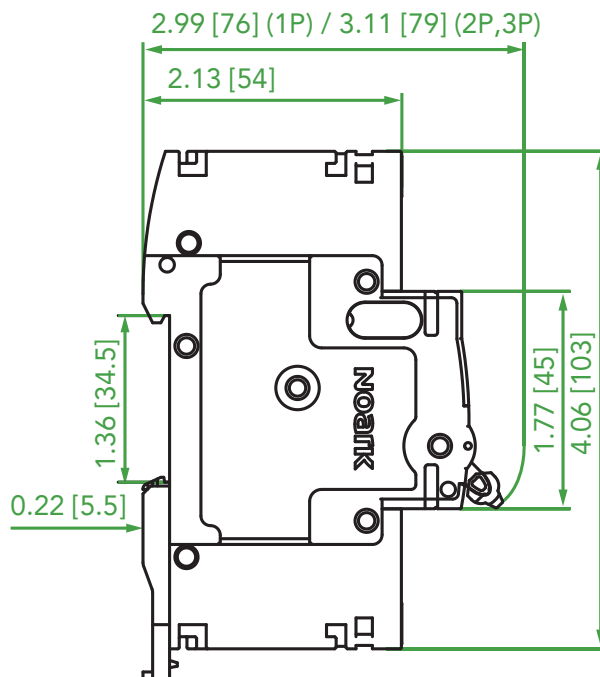
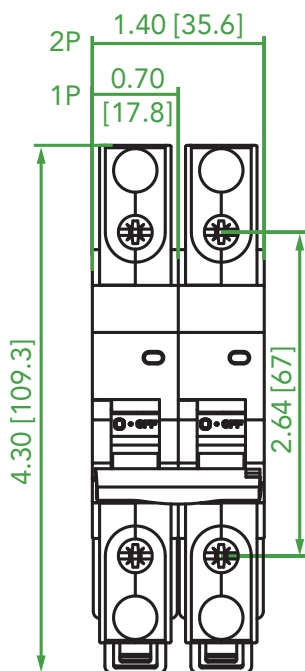

小型断路器

UL 489 尺寸规格

B1NQ

含快速接线端子

1P/2P

单位: in [mm]

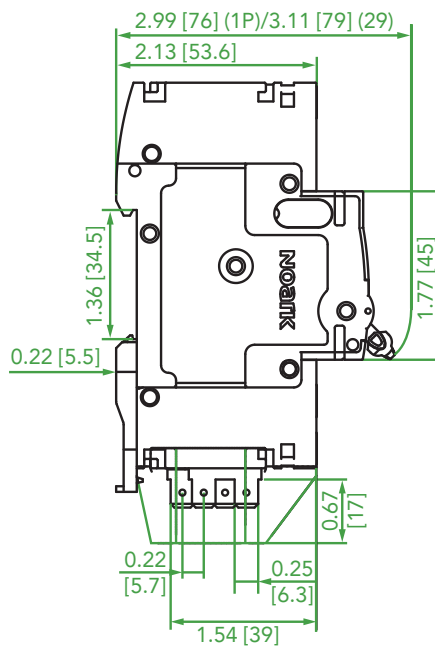
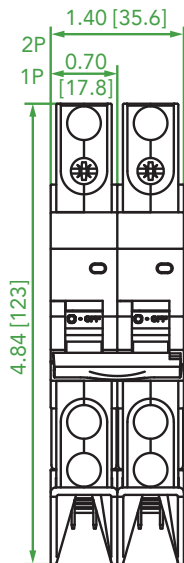

B1NQ

含板前安装附件

1P/2P

单位: in [mm]

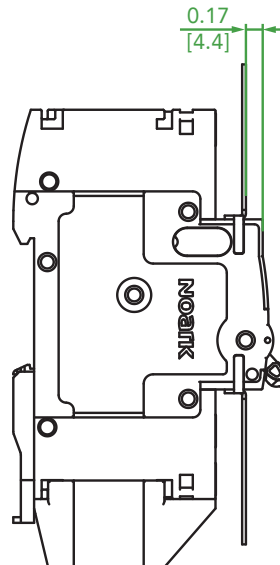
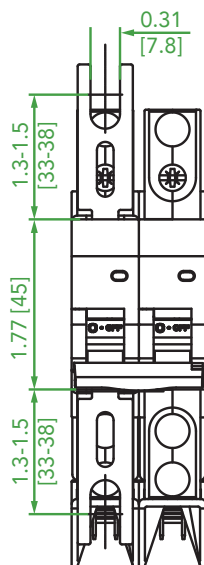

B1NQ

板前安装附件

1P/2P

单位: in [mm]

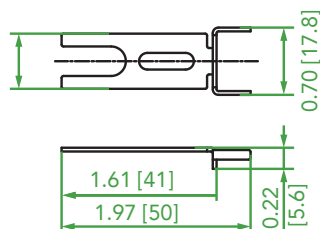

A

小型断路器 UL 489 尺寸规格

B1NQ
含底板安装附件
1P
单位: in [mm]

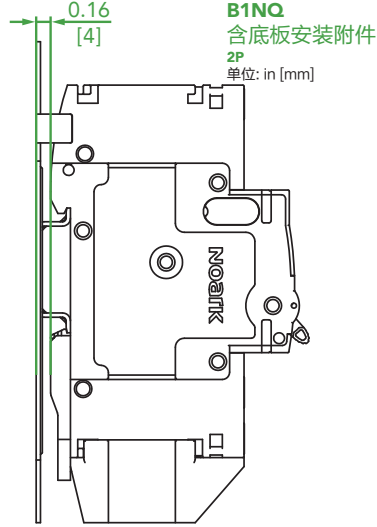
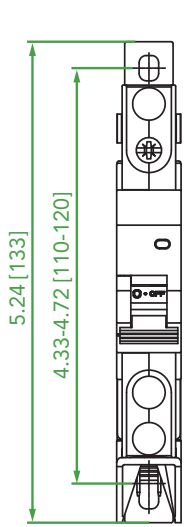

B1NQ
含底板安装附件
2P
单位: in [mm]

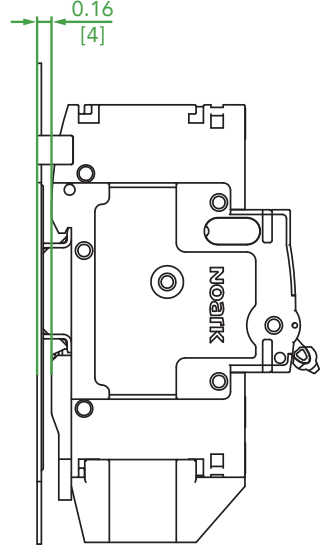
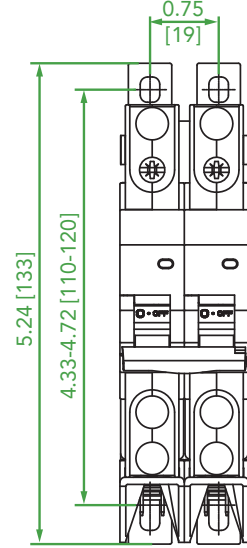

B1NQ
底板安装附件
1P
单位: in [mm]

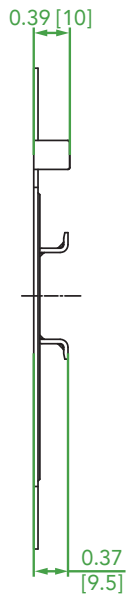
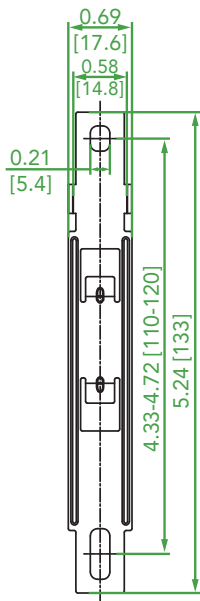

B1NQ
底板安装附件
2P
单位: in [mm]

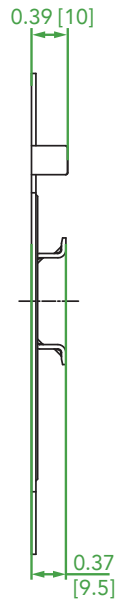
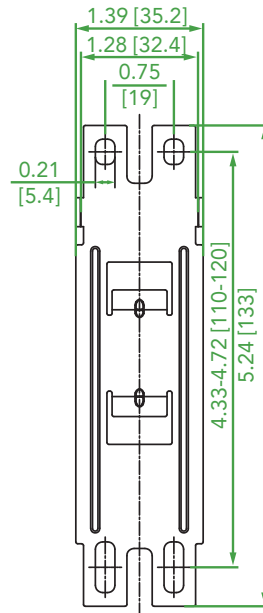

小型断路器

UL 489 附件: 报警开关, 辅助触头, 分励脱扣器

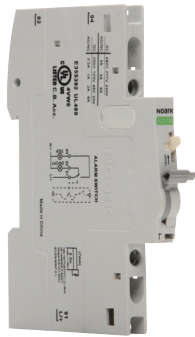

参数性能表.....A37
尺寸规格.....A38

AL31	11	N
描述	辅助触点	认证类别
报警开关	11: 1NO+1NC	N: UL 489
附件描述	产品	订货代码
报警开关	AL3111N	1001201

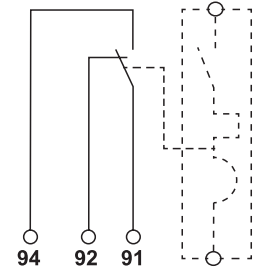

参数性能表.....A37
尺寸规格.....A38

AX31	11	N
描述	辅助触点	认证类别
辅助触头	11: 1NO+1NC	N: UL 489
附件描述	产品	订货代码
辅助触头	AX3111N	1001200

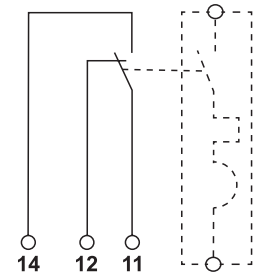

参数性能表.....A37
尺寸规格.....A39

SHT31	11	N	A
描述	辅助触点	认证类别	额定电压
分励脱扣器	11: 1NO+1NC 空白: 无辅助触点	N: UL 489	A: 110~415 Vac, 110~130 Vdc B: 48 Vac/dc C: 12~24 Vac/dc D: 6~12 Vac/dc

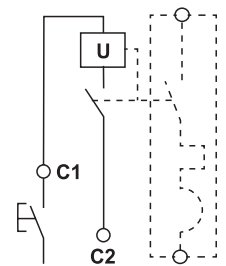

SHT31

附件描述	产品	订货代码
1NO+1NC 110-415 Vac/110-130 Vdc	SHT3111NA	1001208
1NO+1NC 48-60 Vac/dc	SHT3111NB	1001209
1NO+1NC 12-24 Vac/dc	SHT3111NC	1001210
1NO+1NC 6-12 Vac/dc	SHT3111ND	1002614
110-415 Vac/110-130 Vdc	SHT31NA	1001211
48-60 Vac/dc	SHT31NB	1001212
12-24 Vac/dc	SHT31NC	1001213
6-12 Vac/dc	SHT31ND	1002613

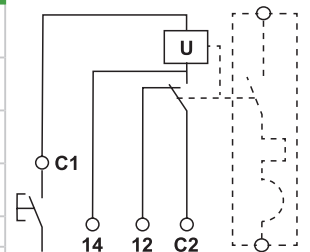

SHT3111

小型断路器

UL 489 欠压脱扣器和DIN导轨

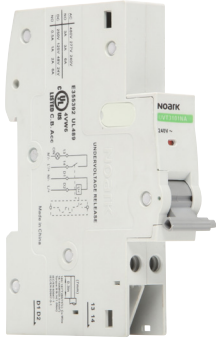

UVT31	01	N	A
描述	辅助触点	认证类别	额定电压
欠压脱扣器	01: 1NC 10: 1NO 空白: 无辅助触点	N: UL 489	A: 240 Vac B: 48 Vac/dc C: 120 Vac

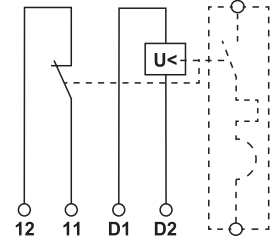

UVT3101

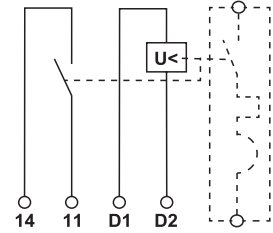

UVT3110

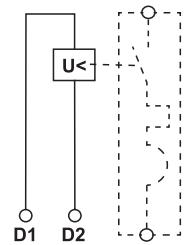

UVT31

参数性能表.....A37
尺寸规格.....A39

附件描述	产品	订货代码
欠压脱扣器	1NC / 240 Vac	UVT3101NA 1001202
	1NC / 48 Vac/dc	UVT3101NB 1001203
	1NC / 120 Vac	UVT3101NC 1002575
	1NO / 240 Vac	UVT3110NA 1001204
	1NO / 48 Vac/dc	UVT3110NB 1001205
	1NO / 120 Vac	UVT3110NC 1002576
	240 Vac	UVT31NA 1001206
	48 Vac/dc	UVT31NB 1001207
	120 Vac	UVT31NC 1002577



TH	35	A75
描述	宽度	深度
DIN 导轨	75: 35 mm	A75: 7.5 mm

附件描述	产品	订货代码
35 mm DIN 导轨	TH35A75	1001229

尺寸规格.....A39

小型断路器

UL 489 附件: 挂锁机构



附件描述	产品	订货代码
挂锁机构	LK31N	1001230

尺寸规格A40

*无UL认证

A

小型断路器

UL 489 附件: 环形接线端子和安装附件



RTT31	N
描述	认证类别
环形接线端子	N: UL 489

附件描述	产品	订货代码
环形接线端子	RTT31N	1001214

尺寸规格.....A41
 每极产品可匹配2个RTT31N

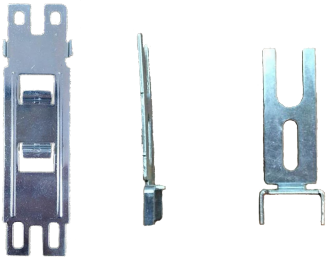

SMC	311N
描述	Poles
SMC: 底板安装附件	311N: 1极 (底板安装)
FMC: 板前安装附件	312N: 2极 (底板安装)
	31N: 板前安装

底板安装附件和板前安装附件
 尺寸规格.....A31 & A32
 每极产品可匹配2个FMC31N

附件描述	产品	订货代码
底板安装附件 - 1极	SMC311N	1002101
底板安装附件 - 2极	SMC312N	1002102
板前安装附件	FMC31N	1001251

小型断路器

UL 489 附件参数表和尺寸规格

		报警开关	辅助触头	分励脱扣器		欠压脱扣器	
		AL	AX	SHT	SHT+AX	UVT	UVT+AX
符合标准		UL 489					
额定参数 (50/60 Hz)	Vac	480/3 A, 277/3 A, 240/6 A		110~415		120, 240	
	Vdc	250/0.5 A, 125/1 A, 48/2 A, 24/6 A		110~130		-	
	Vac/dc	-		6~12, 48~60, 12~24		48	
辅助触头信息		-	1NO+1NC	-	1NO+1NC	-	1NO+1NC

A

小型断路器

UL 489 附件尺寸：报警/辅助触头

AL31N/AX31N

报警开关/辅助触头

单位: in [mm]

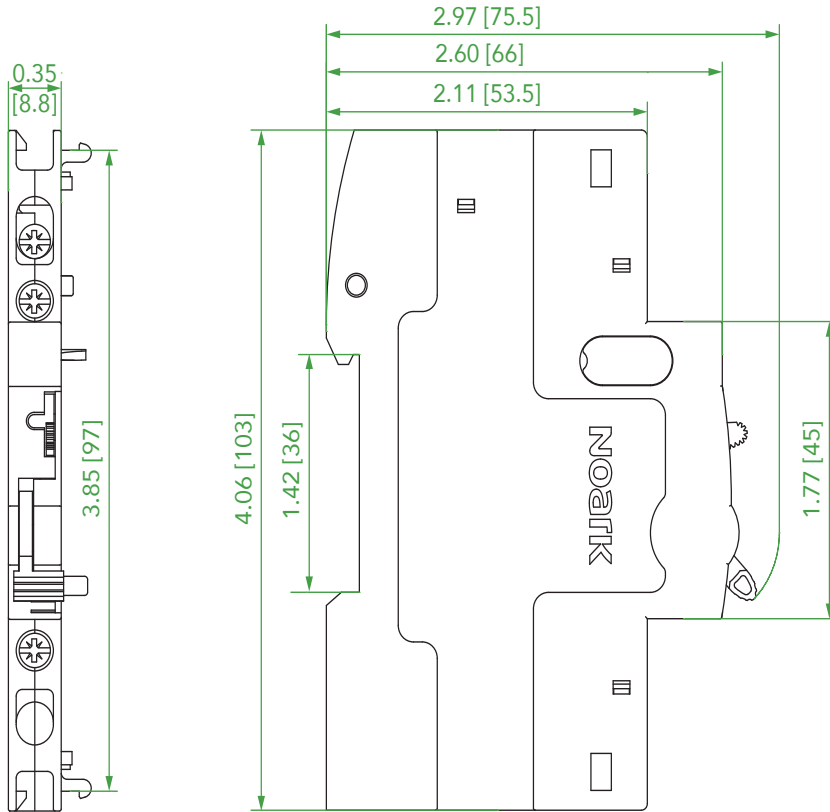

小型断路器

UL 489 附件尺寸规格：分励脱扣器、欠压脱扣器、DIN导轨

SHT31N/UVT31N

分励脱扣器/欠压脱扣器

单位: in [mm]

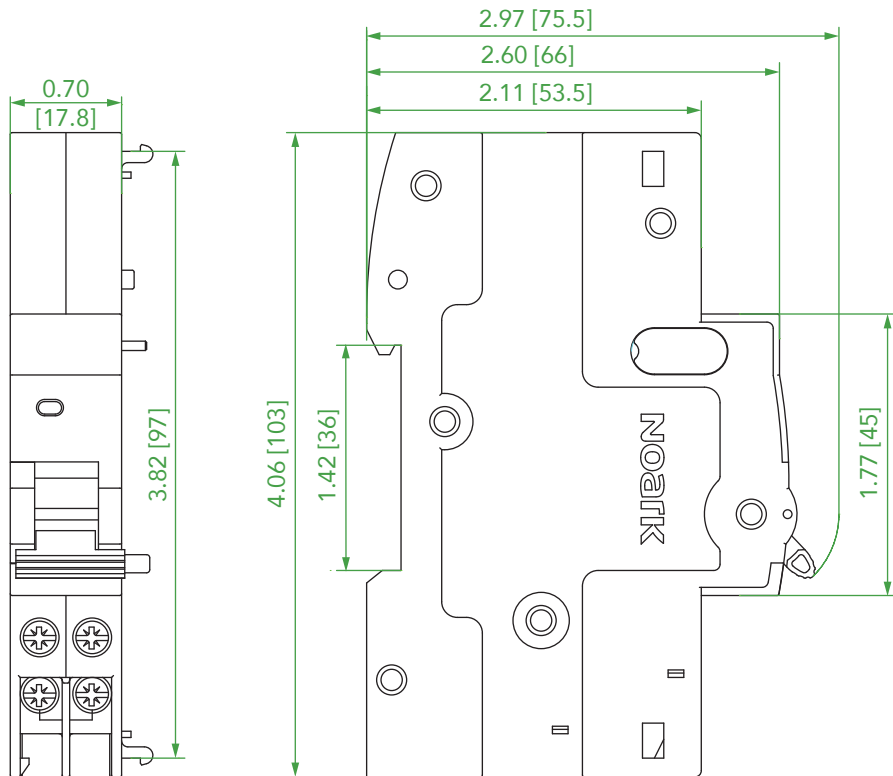

A

TH35A75

DIN 导轨 (35 mm)

单位: in [mm]

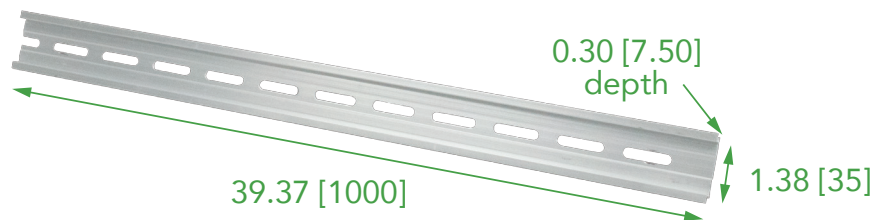

小型断路器

UL 489 附件尺寸规格：挂锁机构

LK31N

挂锁机构

单位: in [mm]

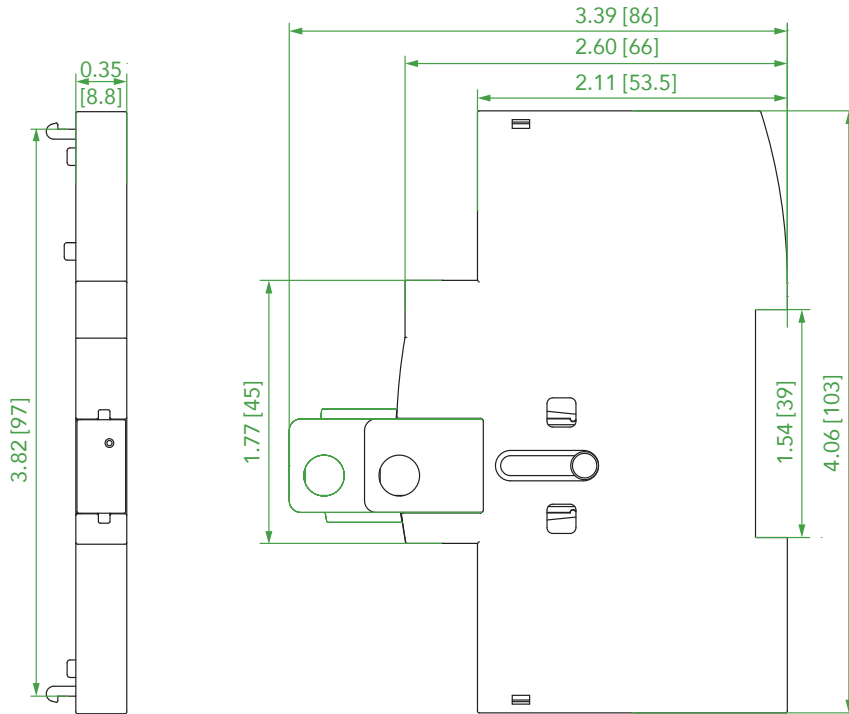

小型断路器

UL 489 附件尺寸规格：环形接线端子

RTT31N

环形接线端子

单位: in [mm]

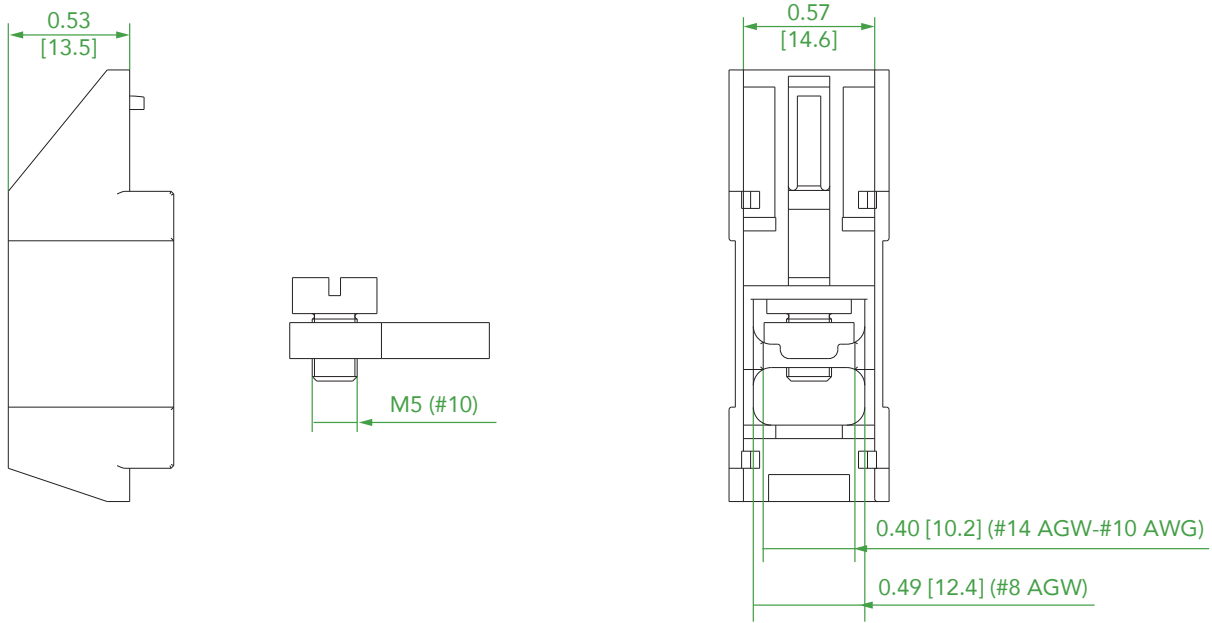

A

* 有关板前和底板安装的尺寸，请参见第 A31 页

NOARK 诺雅克

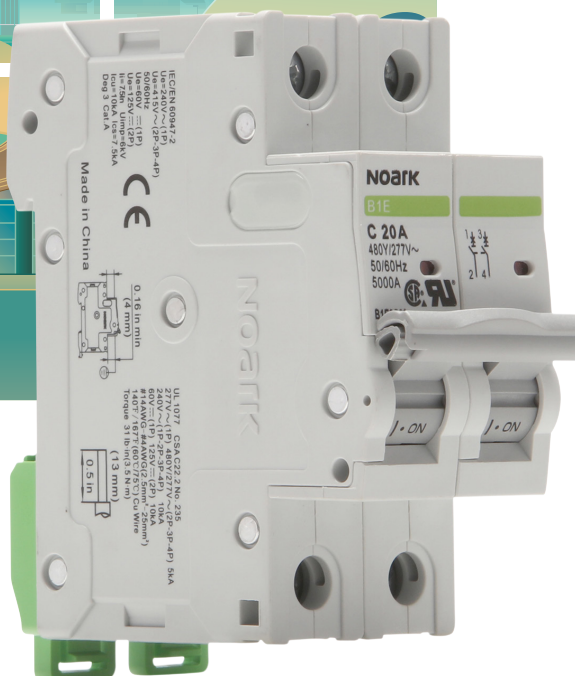

UL 1077 终端设备保护专用



终端设备保护

UL 1077 产品总览



UL 1077具备：

- UL 1077认证的小型断路器，额定电流高达63A
- 断路器可安装在标准的35mmDIN导轨上
- 480Y/277 Vac条件下，满足5kA的分断电流
- 适用于支路电路装置的保护
- 热磁式过压保护—3种脱扣曲线：B、C和D型脱扣曲线
- 自动脱扣设计—当手柄在ON的位置时，断路器可正常进行脱扣工作
- 专用螺丝安装牢固可靠
- 完全符合UL1077，IEC 60947-2的标准
- 分励脱扣器和辅助触头可以后续现场安装
- 部分产品可提供环形接线端子
- 每极的模数宽度仅为0.71英寸（18mm）
- 触点位置指示（红或绿）
- 可将开关锁定在ON或OFF位置

典型应用场景：

- 支路电路保护
 - ✓ 控制仪表
 - ✓ 照明设备
 - ✓ 商业设备
 - ✓ 电力调节场景

Noark 小型断路器

UL 1077 国内外标准

符合的认证

UL 1077 No. E355391 / IEC 60947-2

- 支路保护断路器是根据美国NFPA® 70 (NEC).进行UL认证
- UL 1077系列断路器认证编号为E355391，满足标准中的支路断路器保护要求
- 本系列可在国内外使用，符合IEC 60947-2的要求，并满足CE的要求



RoHS

- 本系列的小型断路器符合RoHS要求



小型断路器

UL 1077 产品选型指南

产品标签

这些产品有2种可选的端子：可多导线接线的标准笼形端子和环形接线端子。所有断路器都可以安装在标准的35毫米DIN导轨上。汇流排和馈线端子便于在控制面板组件中安装和布线多个微型断路器。根据客户需求，断路器也可以反向馈电。

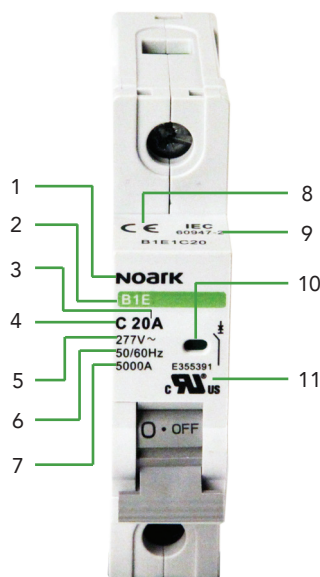

1. 品牌
2. 产品系列
3. 额定电流
4. 脱扣曲线
5. 额定电压
6. 频率
7. 分断电流
8. CE认证标识
9. IEC标准
10. 断路器状态指示
11. UL认证标识

B

产品选型指南

B1E	1	C	63
↓	↓	↓	↓
B1系列-B1E	极数	脱扣曲线类型	额定电流
	1: 1极	B: 3~5 In	1: 1 A 20: 20 A
	2: 2极	C: 5~10 In	1.6: 1.6 A 25: 25 A
	3: 3极	D: 10~20 In	2: 2 A 30: 30 A
	4: 4极		3: 3 A 32: 32 A
			4: 4 A 40: 40 A
			5: 5 A 50: 50 A
			6: 6 A 60: 60 A
			8: 8 A 63: 63 A
			10: 10 A
			13: 13 A
			15: 15 A
			16: 16 A

终端设备保护

B1E 1-63 A UL 1077 480Y/277 Vac; 60/125 Vdc

认证

IEC/EN 60947-2



额定电流 (A)	1 极 - 277 Vac		2 极 - 480 Vac		3 极 - 480 Vac		4 极 - 480 Vac	
	产品型号	订货代码	产品型号	订货代码	产品型号	订货代码	产品型号	订货代码
1	B1E1B1	1000420	B1E2B1	1000483	B1E3B1	1000546	B1E4B1	1000609
1.6	B1E1B1.6	1000421	B1E2B1.6	1000484	B1E3B1.6	1000547	B1E4B1.6	1000610
2	B1E1B2	1000422	B1E2B2	1000485	B1E3B2	1000548	B1E4B2	1000611
3	B1E1B3	1000423	B1E2B3	1000486	B1E3B3	1000549	B1E4B3	1000612
4	B1E1B4	1000424	B1E2B4	1000487	B1E3B4	1000550	B1E4B4	1000613
5	B1E1B5	1000425	B1E2B5	1000488	B1E3B5	1000551	B1E4B5	1000614
6	B1E1B6	1000426	B1E2B6	1000489	B1E3B6	1000552	B1E4B6	1000615
8	B1E1B8	1000427	B1E2B8	1000490	B1E3B8	1000553	B1E4B8	1000616
10	B1E1B10	1000428	B1E2B10	1000491	B1E3B10	1000554	B1E4B10	1000617
13	B1E1B13	1000429	B1E2B13	1000492	B1E3B13	1000555	B1E4B13	1000618
15	B1E1B15	1000430	B1E2B15	1000493	B1E3B15	1000556	B1E4B15	1000619
16	B1E1B16	1000431	B1E2B16	1000494	B1E3B16	1000557	B1E4B16	1000620
20	B1E1B20	1000432	B1E2B20	1000495	B1E3B20	1000558	B1E4B20	1000621
25	B1E1B25	1000433	B1E2B25	1000496	B1E3B25	1000559	B1E4B25	1000622
30	B1E1B30	1000434	B1E2B30	1000497	B1E3B30	1000560	B1E4B30	1000623
32	B1E1B32	1000435	B1E2B32	1000498	B1E3B32	1000561	B1E4B32	1000624
35	B1E1B35	1000436	B1E2B35	1000499	B1E3B35	1000562	B1E4B35	1000625
40	B1E1B40	1000437	B1E2B40	1000500	B1E3B40	1000563	B1E4B40	1000626
50	B1E1B50	1000438	B1E2B50	1000501	B1E3B50	1000564	B1E4B50	1000627
60	B1E1B60	1000439	B1E2B60	1000502	B1E3B60	1000565	B1E4B60	1000628
63	B1E1B63	1000440	B1E2B63	1000503	B1E3B63	1000566	B1E4B63	1000629

B 型脱扣曲线 (3~5 In)

参数性能..... B59-50
降容系数..... B51

接线方式..... B51
脱扣曲线..... B52-53

尺寸图..... B54
附件..... B61-B64

终端设备保护

B1E 1-63 A UL 1077 480Y/277 Vac; 60/125 Vdc

认证

IEC/EN 60947-2



额定电流 (A)	1 极 - 277 Vac		2 极 - 480 Vac		3 极 - 480 Vac		4 极 - 480 Vac	
	产品型号	订货代码	产品型号	订货代码	产品型号	订货代码	产品型号	订货代码
1	B1E1C1	1000441	B1E2C1	1000504	B1E3C1	1000567	B1E4C1	1000630
1.6	B1E1C1.6	1000442	B1E2C1.6	1000505	B1E3C1.6	1000568	B1E4C1.6	1000631
2	B1E1C2	1000443	B1E2C2	1000506	B1E3C2	1000569	B1E4C2	1000632
3	B1E1C3	1000444	B1E2C3	1000507	B1E3C3	1000570	B1E4C3	1000633
4	B1E1C4	1000445	B1E2C4	1000508	B1E3C4	1000571	B1E4C4	1000634
5	B1E1C5	1000446	B1E2C5	1000509	B1E3C5	1000572	B1E4C5	1000635
6	B1E1C6	1000447	B1E2C6	1000510	B1E3C6	1000573	B1E4C6	1000636
8	B1E1C8	1000448	B1E2C8	1000511	B1E3C8	1000574	B1E4C8	1000637
10	B1E1C10	1000449	B1E2C10	1000512	B1E3C10	1000575	B1E4C10	1000638
13	B1E1C13	1000450	B1E2C13	1000513	B1E3C13	1000576	B1E4C13	1000639
15	B1E1C15	1000451	B1E2C15	1000514	B1E3C15	1000577	B1E4C15	1000640
16	B1E1C16	1000452	B1E2C16	1000515	B1E3C16	1000578	B1E4C16	1000641
20	B1E1C20	1000453	B1E2C20	1000516	B1E3C20	1000579	B1E4C20	1000642
25	B1E1C25	1000454	B1E2C25	1000517	B1E3C25	1000580	B1E4C25	1000643
30	B1E1C30	1000455	B1E2C30	1000518	B1E3C30	1000581	B1E4C30	1000644
32	B1E1C32	1000456	B1E2C32	1000519	B1E3C32	1000582	B1E4C32	1000645
35	B1E1C35	1000457	B1E2C35	1000520	B1E3C35	1000583	B1E4C35	1000646
40	B1E1C40	1000458	B1E2C40	1000521	B1E3C40	1000584	B1E4C40	1000647
50	B1E1C50	1000459	B1E2C50	1000522	B1E3C50	1000585	B1E4C50	1000648
60	B1E1C60	1000460	B1E2C60	1000523	B1E3C60	1000586	B1E4C60	1000649
63	B1E1C63	1000461	B1E2C63	1000524	B1E3C63	1000587	B1E4C63	1000650

C 型脱扣曲线 (5~10 In)

B

参数性能.....	B59~50	接线方式.....	B51	尺寸图.....	B54
降容系数.....	B51	脱扣曲线.....	B52~53	附件.....	B61~B64

终端设备保护

B1E 1-63 A UL 1077 480Y/277 Vac; 60/125 Vdc

认证

IEC/EN 60947-2



额定电流 (A)	1 极 - 277 Vac		2 极 - 480 Vac		3 极 - 480 Vac		4 极 - 480 Vac	
	产品型号	订货代码	产品型号	订货代码	产品型号	订货代码	产品型号	订货代码
1	B1E1D1	1000462	B1E2D1	1000525	B1E3D1	1000588	B1E4D1	1000651
1.6	B1E1D1.6	1000463	B1E2D1.6	1000526	B1E3D1.6	1000589	B1E4D1.6	1000652
2	B1E1D2	1000464	B1E2D2	1000527	B1E3D2	1000590	B1E4D2	1000653
3	B1E1D3	1000465	B1E2D3	1000528	B1E3D3	1000591	B1E4D3	1000654
4	B1E1D4	1000466	B1E2D4	1000529	B1E3D4	1000592	B1E4D4	1000655
5	B1E1D5	1000467	B1E2D5	1000530	B1E3D5	1000593	B1E4D5	1000656
6	B1E1D6	1000468	B1E2D6	1000531	B1E3D6	1000594	B1E4D6	1000657
8	B1E1D8	1000469	B1E2D8	1000532	B1E3D8	1000595	B1E4D8	1000658
10	B1E1D10	1000470	B1E2D10	1000533	B1E3D10	1000596	B1E4D10	1000659
13	B1E1D13	1000471	B1E2D13	1000534	B1E3D13	1000597	B1E4D13	1000660
15	B1E1D15	1000472	B1E2D15	1000535	B1E3D15	1000598	B1E4D15	1000661
16	B1E1D16	1000473	B1E2D16	1000536	B1E3D16	1000599	B1E4D16	1000662
20	B1E1D20	1000474	B1E2D20	1000537	B1E3D20	1000600	B1E4D20	1000663
25	B1E1D25	1000475	B1E2D25	1000538	B1E3D25	1000601	B1E4D25	1000664
30	B1E1D30	1000476	B1E2D30	1000539	B1E3D30	1000602	B1E4D30	1000665
32	B1E1D32	1000477	B1E2D32	1000540	B1E3D32	1000603	B1E4D32	1000666
35	B1E1D35	1000478	B1E2D35	1000541	B1E3D35	1000604	B1E4D35	1000667
40	B1E1D40	1000479	B1E2D40	1000542	B1E3D40	1000605	B1E4D40	1000668
50	B1E1D50	1000480	B1E2D50	1000543	B1E3D50	1000606	B1E4D50	1000669
60	B1E1D60	1000481	B1E2D60	1000544	B1E3D60	1000607	B1E4D60	1000670
63	B1E1D63	1000482	B1E2D63	1000545	B1E3D63	1000608	B1E4D63	1000671

D 型脱扣曲线 (10~20In)

参数性能 B59-50
降容系数 B51

接线方式 B51
脱扣曲线 B52-53

尺寸图 B54
附件 B61-B64

终端设备保护

UL 1077 B1E 1-63 A 技术参数表

		B1E 1-63 A			
符合标准		UL 1077			
额定工作电压 (V)		480Y/277 Vac; 60/125 Vdc			
额定频率 (Hz)		50/60			
额定电流 (A)		1~63			
极数		1	2	3	4
瞬时脱扣曲线类型		B (3~5 In), C (5~10 In), D (10~20 In)			
分断能力 (kA)	120 Vac	10		-	
	120/240 Vac			-	
	208 Vac			-	
	240 Vac			10	
	277 Vac	5		-	
	480 Vac	-		5	
	60 Vdc	10		-	
	110 Vdc				
	125 Vdc	-	10		-
	220 Vdc				
脱扣器类型		热磁式			
使用寿命	电气	6,000			
	机械	20,000			
防护等级		IP 20			
导线AWG (mm ²)		18~4 (0.75~25)			
工作温度范围		-22 °F - 167 °F (-30 °C - +75 °C)			
绝缘	额定绝缘电压 (Vac)	500			
	额定脉冲耐受电压 (kV)	6			
污染等级		3 级			
安装方式		35 mm DIN 导轨			
海拔 ft (m)		不超过 6,561 (2,000)			
温度&相对湿度		在 68 °F (+20)时, 相对湿度不超过 90% 在 104 °F (+40)时, 相对湿度不超过 50%			

小型断路器

CE B1E 1-63A 技术参数表

		B1E1~63			
符合标准		IEC60947-2			
极数		1	2	3	4
额定工作电压 (V)		AC240/DC60	AC415/DC125	AC415	
额定频率 (Hz)		50/60			
额定电流 (A)		1~63			
瞬时脱扣曲线类型		B (3~5 In), C (5~10 In), D (10~20 In)			
Ics (kA)	60 Vdc	7.5	-		
	125 Vdc	-	7.5	-	
	240Vac	7.5	-	-	
	415Vac	-	7.5	7.5	
Icu (kA)	60 Vdc	10	-		
	125 Vdc	-	10	-	
	240Vac	10	-	-	
	415Vac	-	10	10	
脱扣器类型		热磁式			
使用寿命	电气	6000			
	机械	20000			
防护等级		IP 30 (除接线端子外)			
导线AWG (mm ²)		18~4 (0.75~25)			
工作温度范围		-22 °F - 167 °F (-30 °C - +75 °C)			
绝缘	额定绝缘电压 (Vac)	500			
	额定脉冲耐受电压 (kV)	6			
污染等级		3 级			
过压类别		3 级			
安装方式		35 mm DIN 导轨			
海拔 ft (m)		不超过 6,561 (2,000)			
温度&相对湿度		在 68 °F (+20)时, 相对湿度不超过 90%			
		在 104 °F (+40)时, 相对湿度不超过 50%			

终端设备保护

UL 1077 B1E 1-63 A 补偿系数表 & 接线图

温度补偿系数

当环境温度大于40°C或小于25°C时，需根据提供的温度与载流能力修正表来调整MCB的额定电流值。

环境温度 °F (°C)	-22 (-30)	-13 (-25)	-4 (-20)	5 (-15)	14 (-10)	23 (-5)	32 (0)	41 (5)	50 (10)	59 (15)	68 (20)	77 (25)	86 (30)	95 (35)	104 (40)	113 (45)	122 (50)	131 (55)	140 (60)	149 (65)	158 (70)	167 (75)
1	1.21	1.19	1.18	1.16	1.14	1.12	1.10	1.08	1.06	1.04	1.02	1.00										
1.6	1.32	1.29	1.28	1.24	1.21	1.19	1.16	1.13	1.10	1.08	1.03											
2	1.21	1.19	1.18	1.16	1.14	1.12	1.10	1.08	1.06	1.04	1.02											
3	1.27	1.25	1.22	1.20	1.18		1.13	1.11	1.08													
4	1.25	1.23	1.21			1.15	1.12		1.07		1.03											
5	1.26	1.24	1.22	1.19	1.17		1.13	1.10	1.08	1.05												
6	1.23	1.21	1.19	1.17	1.15	1.13	1.11	1.09	1.07		1.02											
8	1.29	1.26	1.24	1.22	1.19	1.17	1.14		1.09													
10	1.28	1.25	1.23	1.21	1.18	1.16	1.13	1.11	1.08	1.06	1.03											
13	1.20	1.18	1.16	1.15	1.13	1.11	1.09	1.08	1.06	1.04	1.02											
15	1.28	1.25	1.23	1.21	1.18	1.16	1.13	1.11	1.08	1.06	1.03											
16	1.24	1.22	1.20	1.18	1.16	1.14																
20	1.23	1.21	1.19	1.17	1.15	1.13	1.11	1.09	1.07	1.05	1.02											
25	1.24	1.22	1.20	1.18	1.16	1.14																
30	1.30	1.27	1.25	1.22	1.20	1.17	1.15	1.12	1.09	1.06	1.03											
32	1.23	1.21	1.19	1.17	1.15	1.13	1.11	1.09	1.07	1.04	1.02											
35	1.31	1.29	1.26	1.23	1.21	1.18	1.15	1.12	1.09	1.06	1.03											
40																						
45	1.23	1.21	1.19	1.17	1.15	1.13	1.11	1.09	1.07	1.05	1.02											
50																						
60	1.29	1.27	1.24	1.22	1.19	1.17	1.14	1.11	1.09	1.06	1.03											
63	1.27	1.25	1.22	1.20	1.18	1.15	1.13		1.08	1.05	0.87											

B

海拔降容系数

海拔高度大于6,561 ft (2,000 m)时的介电强度降容系数

海拔 ft (m)	6,561 (2,000)	9,842 (3,000)	13,123 (4,000)	16,404 (5,000)
介电强度 (V)	3,000	2,500	2,000	1,800
每极最大工作电压 (V)	277 Vac / 60 Vdc			
额定电流 77 °F (25 °C) (A)	1 x In	0.95 x In	0.93 x In	0.90 x In

接线图

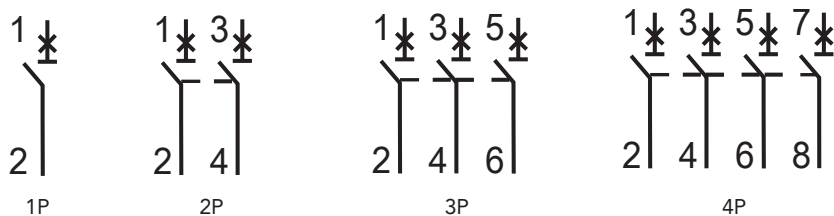

终端设备保护

UL 1077 B1E 1-63 A 脱扣曲线

B 型脱扣曲线 - 1~63 A t (s)
(3~5 In)

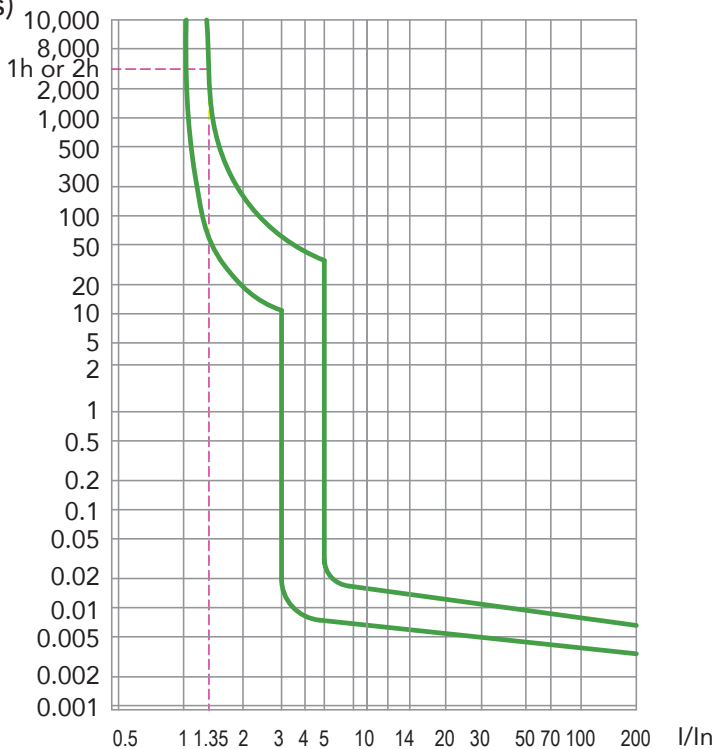

C 型脱扣曲线 - 1~63 A t (s)
(5~10 In)

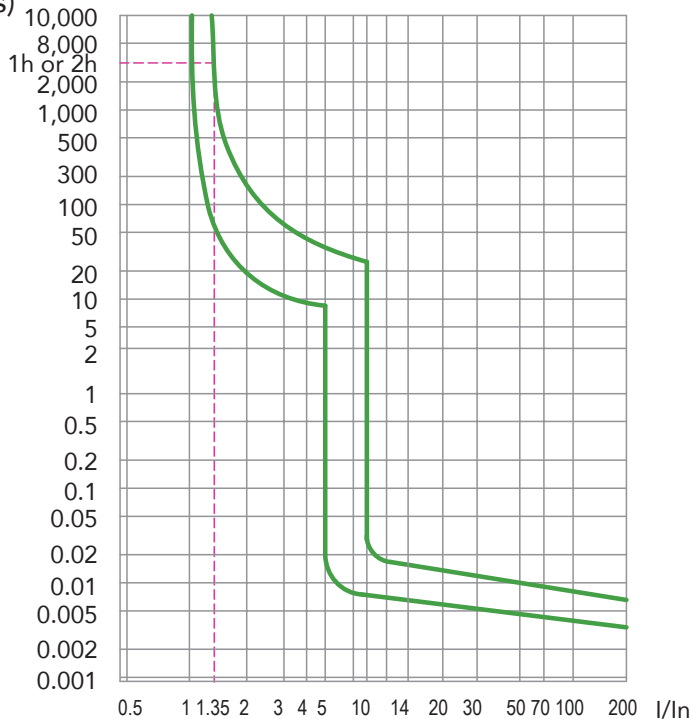

终端设备保护

UL 1077 B1E 1-63 A 脱扣曲线

D 型脱扣曲线 - 1~63 A
(10~20 In)

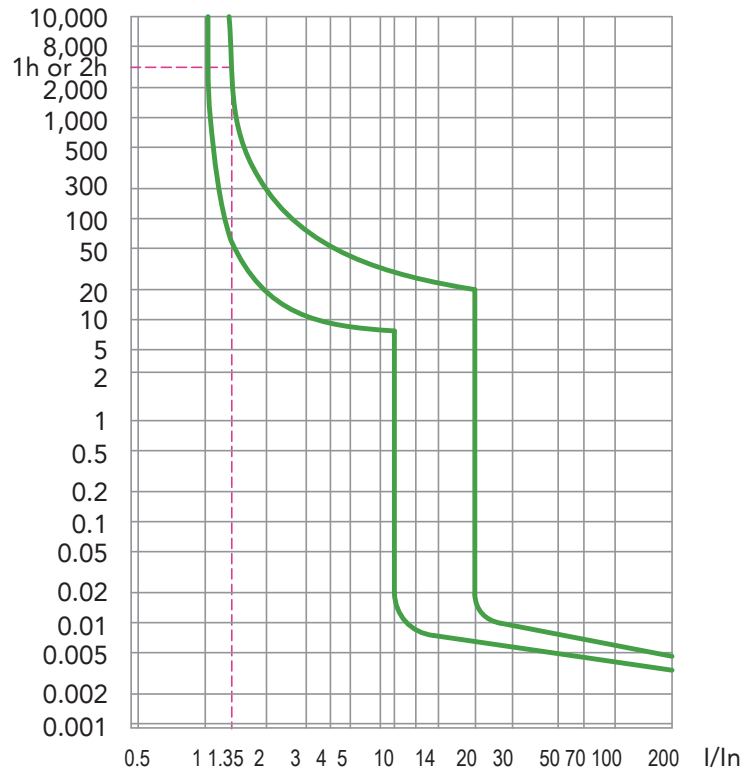

B

终端设备保护

UL 1077 B1E 1-63 A 尺寸规格

B1E - 1~63 A

1P/2P/3P/4P

单位: in [mm]

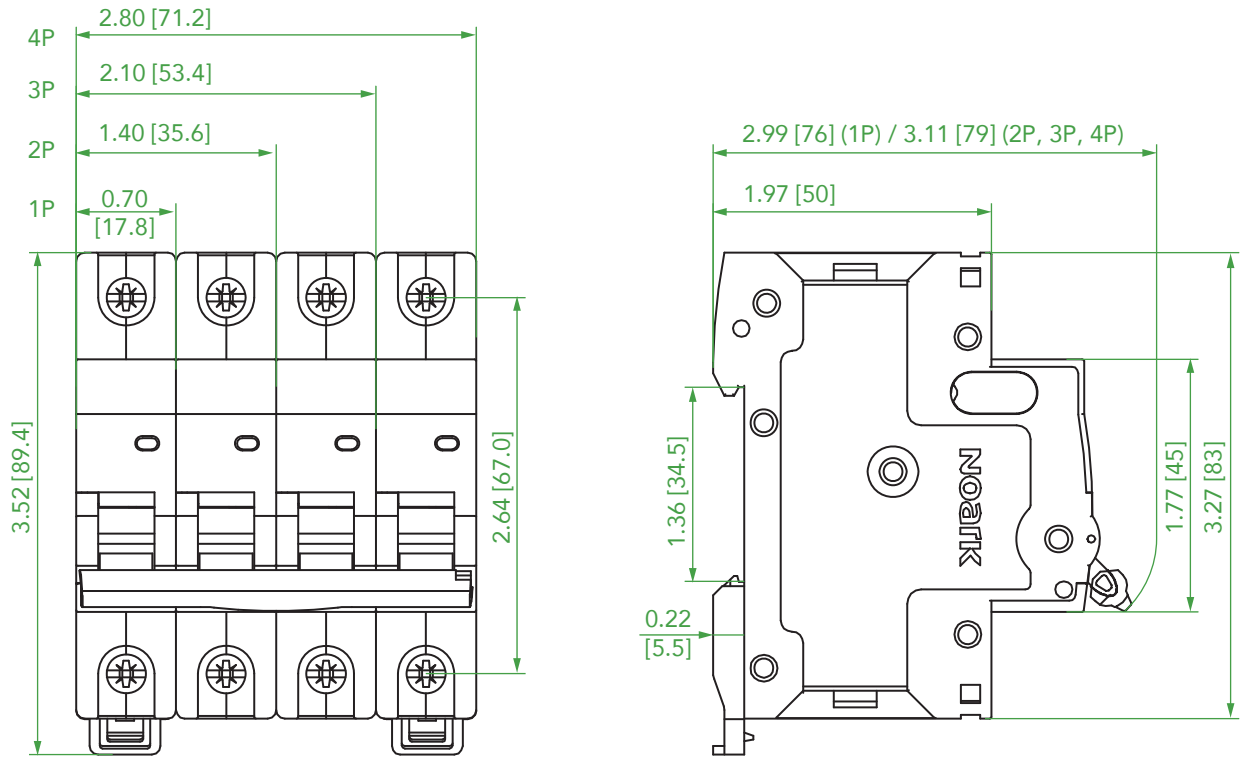

终端设备保护

UL1077 Ex9BP

产品特点

- 专为直流电路设计
- 额定电流：10~63A（30℃）
- 脱扣曲线范围：（9.6~14.4 I_n）
- 支持直流电源无极性应用
- 更低电流的灭弧技术



B

典型应用

附加保护控制线路、商用用户储能系统、机柜照明

标准和认证

- UL1077（E355391）
- IEC/EN 60947-2
- IEC/EN 60947-2 ANNEX P
- SAA-203390-EA（SAA180871）
- TUV（B 075006 0047 Rev. 02）

终端设备保护

UL1077 Ex9BP 产品选型指南

产品选型指南

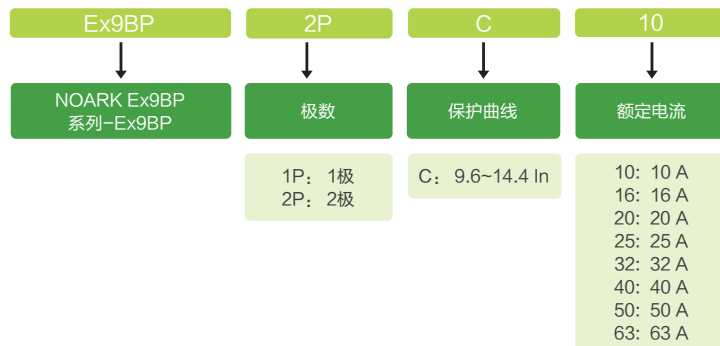

额定电流 (A)	2 极		4 极		
	目录编号	订货代码	目录编号	订货代码	
C 型曲线 (9.6~14.4In)	10	Ex9BP2PC10	1002582	Ex9BP4PC10	1002590
	16	Ex9BP2PC16	1002583	Ex9BP4PC16	1002591
	20	Ex9BP2PC20	1002584	Ex9BP4PC20	1002592
	25	Ex9BP2PC25	1002585	Ex9BP4PC25	1002593
	32	Ex9BP2PC32	1002586	Ex9BP4PC32	1002594
	40	Ex9BP2PC40	1002587	Ex9BP4PC40	1002595
	50	Ex9BP2PC50	1002588	Ex9BP4PC50	1002596
	63	Ex9BP2PC63	1002589	Ex9BP4PC63	1002597

终端设备保护

UL1077 Ex9BP 产品技术参数表

		Ex9BP	
适用标准		UL 1077	
极数		2	4
额定电流 (A)		10~63A	
额定工作电压 (V)		300Vdc	600Vdc
瞬时脱扣类型		C (9.6~14.4In)	
脱扣器类型		热磁式	
使用寿命 (O~C)	电气	6000	
	机械	20,000	
保护等级		IP 20	
线材 AWG (mm ²)		18~4 (0.75~25)	
工作温度范围		-22°F to 158°F (-30°C to +70°C)	
绝缘	额定绝缘电压 (Vac)	1000V	
	额定脉冲耐受电压 (kV)	4	6
短路额定电流(kA)		6	
污染等级		Class III	
过电压类别		Class III	
安装		35 mm DIN 导轨	
海拔 ft (m)		不超过 6,561 (2,000)	
空气相对湿度		在68°F (+20 °C)时, 相对湿度不超过 90%	
		在 104°F (+40 °C)时, 相对湿度不超过 50%	

终端设备保护

UL1077 Ex9BP 补偿系数表

Ex9B验证后的补偿系数																						
当环境温度大于或小于校准温度值时，需根据提供的温度与载流能力修正曲线来调整MCB的额定电流值。																						
环境温度 °F(°C)	-22 (-30)	-13 (-25)	-4 (-20)	5 (-15)	14 (-10)	23 (-5)	32 (0)	41 (5)	50 (10)	59 (15)	68 (20)	77 (25)	86 (30)	95 (35)	104 (40)	113 (45)	122 (50)	131 (55)	140 (60)	149 (65)	158 (70)	
额定 电 流	10	1.30	1.28	1.26	1.24	1.21	1.20	1.17	1.14	1.11	1.08	1.06	1.04	1.02	1.02	1	0.98	0.96	0.93	0.89	0.85	0.81
	16	1.25	1.23	1.21	1.19	1.16	1.15	1.13	1.11	1.09	1.06	1.05	1.03		1.02	1	0.98	0.95	0.92	0.89	0.84	0.80
	20	1.24	1.22	1.20	1.18	1.16	1.15	1.13	1.11	1.08	1.06	1.05	1.03		1.02	1	0.98	0.95	0.92	0.89	0.84	0.80
	25	1.23	1.21	1.19	1.17	1.15	1.14	1.12	1.10	1.08	1.06	1.04	1.03		1.02	1	0.98	0.95	0.92	0.88	0.84	0.79
	32	1.24	1.22	1.20	1.18	1.16	1.15	1.13	1.10	1.08	1.06	1.05	1.03		1.02	1	0.98	0.95	0.92	0.88	0.84	0.79
	40	1.24	1.22	1.20	1.18	1.16	1.15	1.13	1.11	1.09	1.06	1.05	1.03		1.01	1	0.98	0.95	0.91	0.87	0.83	0.78
	50	1.25	1.23	1.21	1.18	1.16	1.15	1.13	1.11	1.09	1.06	1.05	1.03		1.01	1	0.97	0.94	0.90	0.86	0.81	0.76
	63	1.28	1.25	1.22	1.20	1.17	1.15	1.12	1.10	1.08	1.06	1.04	1.03		1.01	1	0.97	0.93	0.90	0.85	0.80	0.75

海拔高度2000m以下，对断路器性能无显著影响，超过高度，必须考虑介电强度的下降，和空气变冷因素。

下列表格给出了海拔高度2000m以上时的修正值，分断能力保持不变。

Ex9BP				
海拔 (m)	6561(2000)	9842(3000)	13123(4000)	16404(5000)
介电强度 (V)	3000	2500	2000	1800
最大工作电压 (V)	440Vdc			
30°C额定值 (A)	1 × I _n	0.95 × I _n	0.93 × I _n	0.9 × I _n

Ex9BP接线图

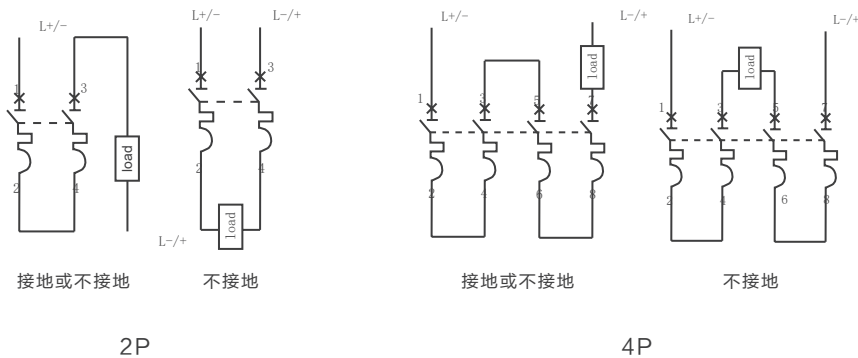

终端设备保护

UL1077 Ex9BP 脱扣曲线

C 型曲线:(9.6-14.4In)

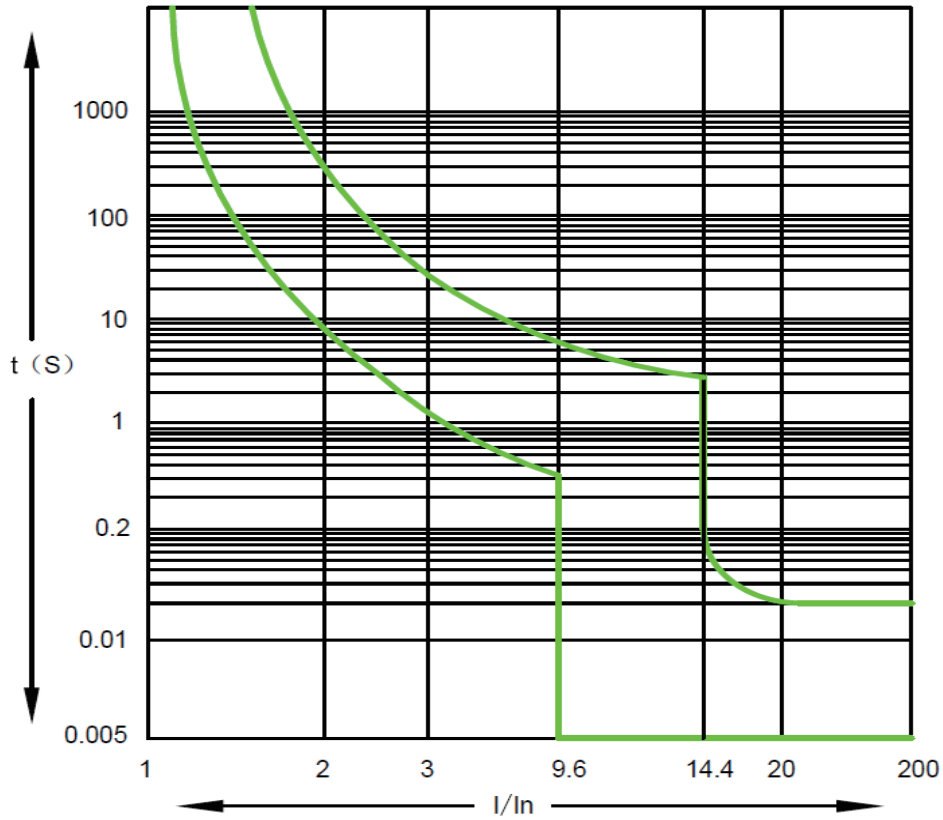

B

终端设备保护

UL1077 Ex9BP 尺寸规格

4极尺寸图

单位: in [mm]

1in=25.4mm

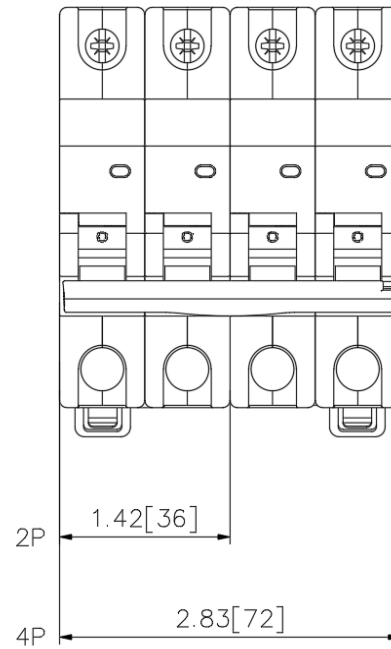
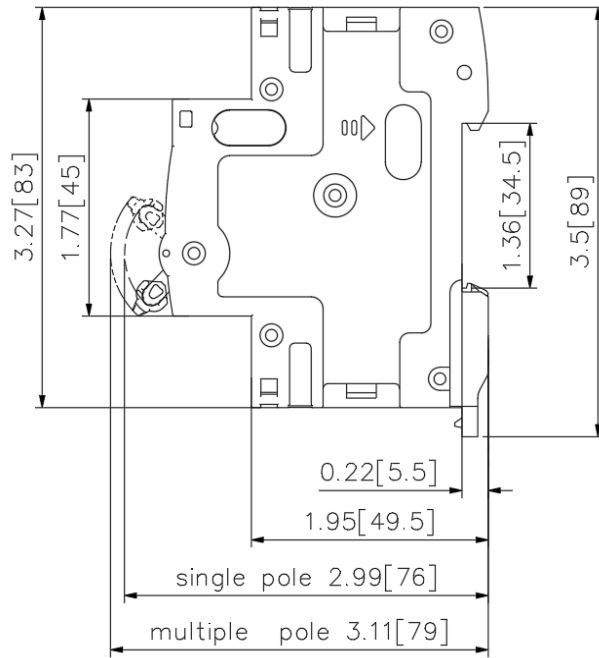

终端设备保护

UL 1077 附件: 报警开关 辅助触头

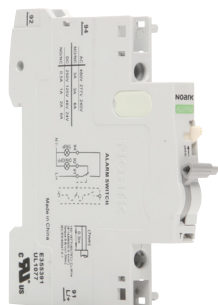

AL31	11	U
↓	↓	↓
描述	辅助触点	认证类别
报警开关	11: 1NO+1NC	U: UL 1077 (用于 1~63 A)

附件说明	目录编号	订货代码
报警开关	AL3111U	1001216

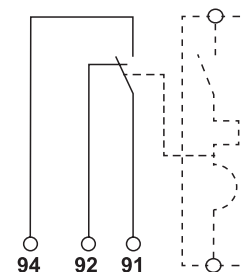

参数性能表.....B63
尺寸规格.....B64

B

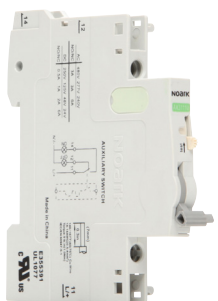

AX31	11	U
↓	↓	↓
描述	辅助触点	认证类别
辅助触头	11: 1NO+1NC	U: UL 1077 (用于 1~63 A)

附件说明	目录编号	订货代码
辅助触头	AX3111U	1001215

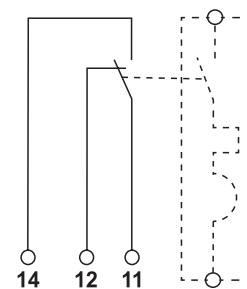

参数性能表.....B63
尺寸规格.....B64

终端设备保护

UL 1077 附件：分励脱扣器、欠压脱扣器



参数性能表.....B63
尺寸规格.....B64

SHT31	11	U	A
描述	辅助触点	认证类别	额定电压
分励脱扣器	11: 1NO+1NC 空白: 无辅助触点	U: UL 1077 (用于 1~63 A)	A: 110~415 Vac, 110~130 Vdc B: 48 Vac/dc C: 12~24 Vac/dc D: 6-12 Vac/dc

附件说明	目录编号	订货代码
分励脱扣器	1NO+1NC 110-415 Vac/110-130 Vdc	SHT3111UA 1001223
	1NO+1NC 48-60 Vac/dc	SHT3111UB 1001224
	1NO+1NC 12-24 Vac/dc	SHT3111UC 1001225
	1NO+1NC 6-12 Vac/dc	SHT3111UD 1002571
	110-415 Vac/110-130 Vdc	SHT31UA 1001226
	48-60 Vac/dc	SHT31UB 1001227
	12-24 Vac/dc	SHT31UC 1001228
	6-12 Vac/dc	SHT31UD 1002574

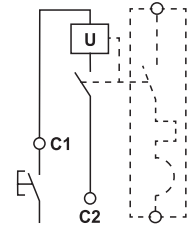

SHT31

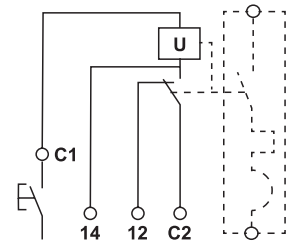

SHT3111



参数性能表.....B63
尺寸规格.....B64

UVT31	01	U	A
描述	辅助触点	认证类别	额定电压
欠压脱扣器	01: 1NC 10: 1NO 空白: 无辅助触点	U: UL 1077 (用于 1~63 A)	A: 240 Vac B: 48 Vac/dc C: 120 Vac

附件说明	目录编号	订货代码
欠压脱扣器	1NC / 240 Vac	UVT3101UA 1001217
	1NC / 48 Vac/dc	UVT3101UB 1001218
	1NC / 120 Vac	UVT3101UC 1002578
	1NO / 240 Vac	UVT3110UA 1001219
	1NO / 48 Vac/dc	UVT3110UB 1001220
	1NO / 120 Vac	UVT3110UC 1002579
	240 Vac	UVT31UA 1001221
	48 Vac/dc	UVT31UB 1001222
120 Vac	UVT31UC 1002580	

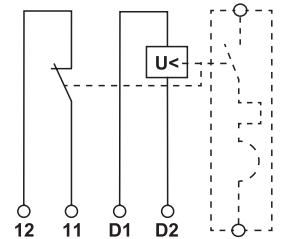

UVT3101

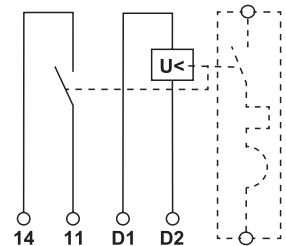

UVT3110

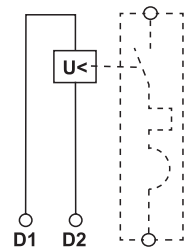

终端设备保护

UL 1077 附件：参数规格表

		报警开关	辅助触头	分励脱扣器		欠压脱扣器	
		AL	AX	SHT	SHT+AX	UVT	UVT+AX
符合标准		UL 1077					
额定电压 (50/60 Hz)	Vac	480/3 A, 277/3 A, 240/6 A		110~415		120, 240	
	Vdc	250/0.5 A, 125/1 A, 48/2 A, 24/6 A		110~130		-	
	Vac/dc	-		6~12, 48~60, 12~24		48	
辅助触头类型		-	1NO+1NC	-	1NO+1NC	-	1NO+1NC

终端设备保护

UL 1077 附件尺寸规格：报警开关/辅助触头 & 分励脱扣器/欠压脱扣器

AL31/AX31

报警开关/辅助触头

单位: in [mm]

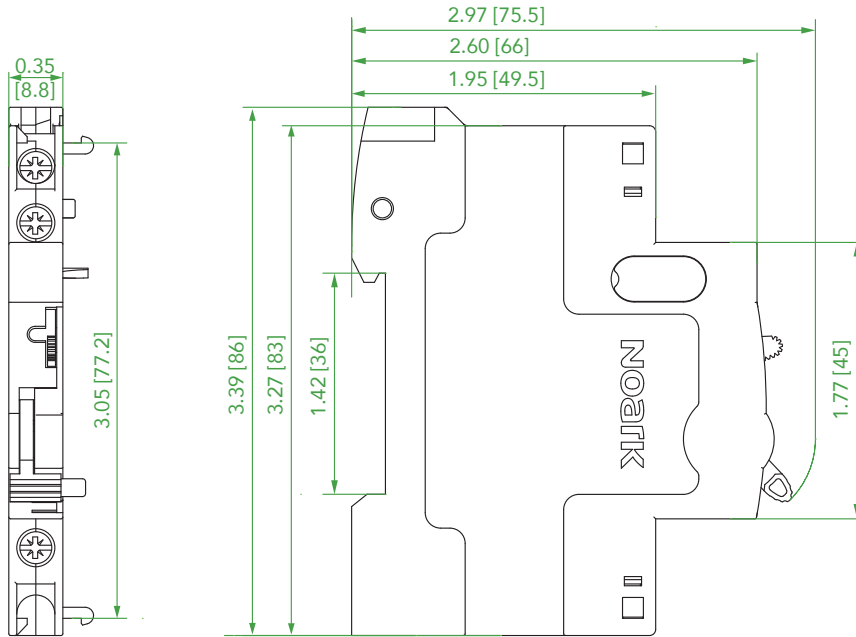

SHT31/UVT31

分励脱扣器/欠压脱扣器

单位: in [mm]

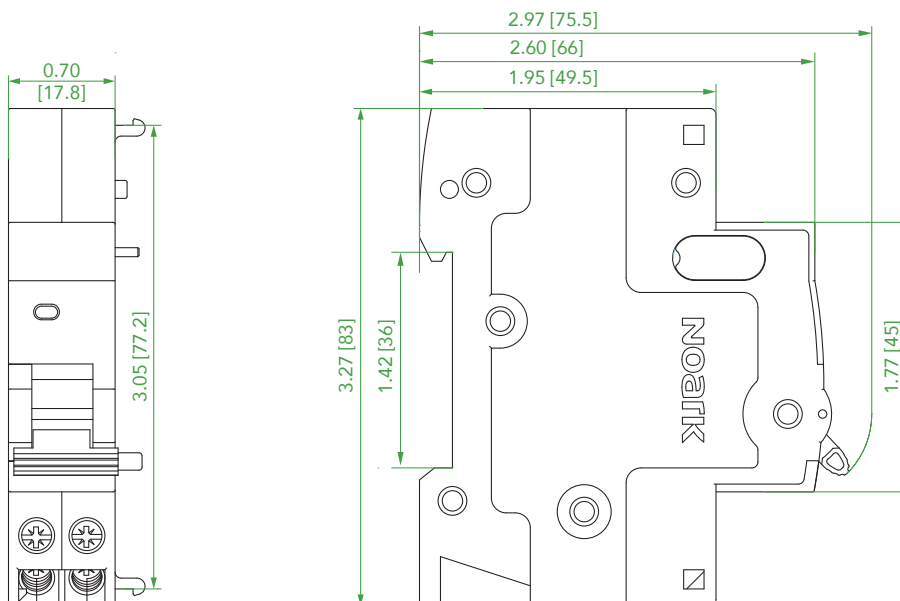

NOARK 诺雅克



UL 1077 终端设备保护专用



终端设备保护

UL 1077 产品总览



UL 1077具备:

- UL 1077认证的小型断路器，额定电流范围为80~125A
- 断路器可安装在标准的35mmDIN导轨上
- 480Y/277 Vac条件下，满足5kA的分断电流
- 适用于支路及终端设备的保护
- 热磁式过压保护，短路分断脱扣曲线参数为8~12In
- 自动脱扣设计--当手柄在ON的位置时，断路器可正常进行脱扣工作
- 专用螺丝安装牢固可靠
- 完全符合UL1077，IEC 60947-2的标准
- 每极的模数宽度仅为1.06英寸（27mm）
- 触点位置指示（红或绿）

典型应用场景:

- 支路电路保护
 - ✓ 控制仪表
 - ✓ 照明设备
 - ✓ 商业设备
 - ✓ 电力调节场景

终端设备保护

UL 1077 国内外标准

符合的认证

UL 1077 No. E355391 / IEC 60947-2

- 支路保护断路器是根据美国NFPA® 70 (NEC).进行UL认证
- UL 1077系列断路器认证编号为E355391
- 本系列可在国内外使用，符合IEC 60947-2的要求，并满足CE的要求。
- B1E 80~125A 系列符合SAA认证。



RoHS

- 本系列的小型断路器符合RoHS要求



终端设备保护

UL 1077 产品选型指南

产品标签

这些终端设备保护断路器配备有:接受多种导线的标准笼形接线端子。所有断路器都可以安装在标准35毫米DIN导轨上。根据客户需求,断路器也可以反向输出。

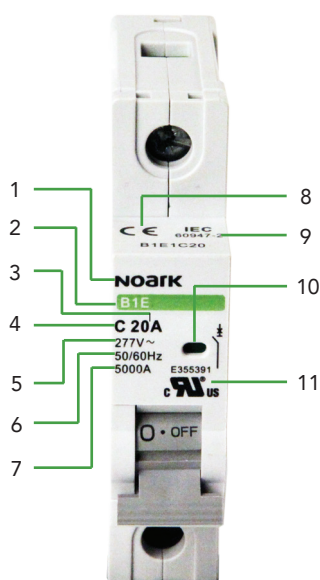

1. 品牌
2. 产品系列
3. 额定电流
4. 脱扣曲线
5. 额定电压
6. 频率
7. 分断能力
8. CE认证标识
9. IEC标准
10. 断路器状态指示
11. UL认证标识

产品选型指南

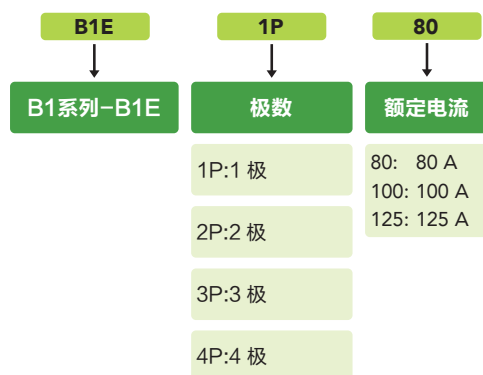

终端设备保护断路器

B1E 80-125 A UL 1077 480Y/277 Vac; 110/220 Vdc



额定电流 (A)	1 极		2 极		3 极		4 极	
	产品型号	订货代码	产品型号	订货代码	产品型号	订货代码	产品型号	订货代码
80	B1E1P80	1000672	B1E2P80	1000675	B1E3P80	1000678	B1E4P80	1000681
100	B1E1P100	1000673	B1E2P100	1000676	B1E3P100	1000679	B1E4P100	1000682
125	B1E1P125	1000674	B1E2P125	1000677	B1E3P125	1000680	B1E4P125	1000683

C

参数性能..... C70~72
 接线方式..... C72

脱扣曲线..... C73
 尺寸图..... C74

终端设备保护断路器

UL 1077 B1E 80-125 A 技术参数表

		B1E			
适用标准		UL 1077			
额定工作电压 (V)		480Y/277 Vac, 110/220 Vdc			
频率 (Hz)		50/60			
额定电流 (A)		80~125			
极数		1	2	3	4
瞬时脱扣类型		6.4~9.6 In			
分断能力(kA)	120 Vac	-			
	120/240 Vac	5	-		
	208 Vac		-		
	240 Vac		-		
	277 Vac		-		
	480 Vac	-	5		
	60 Vdc	10	-		
	110 Vdc	10	10	-	
	125 Vdc	-			
	220 Vdc	-	10	-	
脱扣器类型		热磁式			
使用寿命	电气	1,500 (80~100 A) 1,000 (125 A)			
	机械	8,000 (80~100 A) 7,000 (125 A)			
防护等级		IP 20			
导线AWG(mm ²)		4~1/0 (25~50)			
工作温度范围		-22 °F - 167 °F (-30 °C - +75 °C)			
绝缘	额定绝缘电压 (Vac)	500			
	额定脉冲耐受电压 (kV)	8			
污染等级		3级			
过压类别		3级			
安装方式		35 mm DIN 导轨			
海拔 ft (m)		不超过 6,561 (2,000)			
温度&相对湿度		在 68 °F (+20), 相对湿度不超过 90% 在 104 °F (+40), 相对湿度不超过 50%			

终端设备保护断路器

CE B1E 80-125A 技术参数表

		B1E 80~125	
适用标准		IEC60947-2	
极数		1	2
额定工作电压 (V)		DC60/80/110V	DC80/125/220/250V
额定电流 (A)		80~125	
瞬时脱扣类型		6.4~9.6 I _n	
I _{cs}	60 Vdc	15	-
	80 Vdc	7.5	15
	110 Vdc	7.5	-
	125 Vdc	-	15
	220 Vdc	-	7.5
	250 Vdc	-	7.5
I _{cu}	60 Vdc	20	-
	80 Vdc	10	20
	110 Vdc	10	-
	125 Vdc	-	20
	220 Vdc	-	10
	250 Vdc	-	10
瞬时脱扣类型		热磁式	
使用寿命	电气	1500 (80~100A); 1000 (125A)	
	机械	8000 (80~100A); 7000 (125A)	
防护等级		IP 20	
导线AWG (mm ²)		4~1/0 (25~50)	
工作温度范围		-22 °F - 167 °F (-30 °C - +75 °C)	
绝缘	额定绝缘电压 (Vac)	500	
	额定脉冲耐受电压 (kV)	4	
污染等级		3级	
过压类别		3级	
安装方式		35 mm DIN 导轨	
海拔 ft (m)		不超过 6,561 (2,000)	
温度&相对湿度		在 68 °F (+20), 相对湿度不超过 90%	
		在 104 °F (+40), 相对湿度不超过 50%	

终端设备保护

UL 1077 B1E 80-125 A 技术参数表

温度补偿系数

额定 电流 In(A)	B1E 不同温度环境下使用电流修正系数																
	-40°C	-30°C	-20°C	-10°C	0°C	10°C	20°C	25°C	30°C	35°C	40°C	45°C	50°C	55°C	60°C	65°C	75°C
80A	1.48	1.40	1.34	1.27	1.21	1.14	1.07	1.06	1.00	0.99	0.95	0.91	0.88	0.84	0.80	0.75	0.71
100A	1.48	1.41	1.35	1.28	1.21	1.14	1.08	1.06	1.00	0.98	0.95	0.91	0.87	0.84	0.80	0.77	0.72
125A	1.46	1.39	1.32	1.25	1.19	1.13	1.08	1.08	1.00	1.00	0.97	0.94	0.90	0.86	0.83	0.80	0.74

海拔降容系数

海拔高度大于6,561 ft (2,000 m)时的降容系数

海拔 ft (m)	6,561 (2,000)	9,842 (3,000)	13,123 (4,000)	16,404 (5,000)
电流修正系数 86 °F (30 °C) (A)	1 x In	0.96 x In	0.94 x In	0.92 x In
电压修正系数 86 °F (30 °C) (V)	1 x Ue	0.89 x Ue	0.78 x Ue	0.68 x Ue

接线图

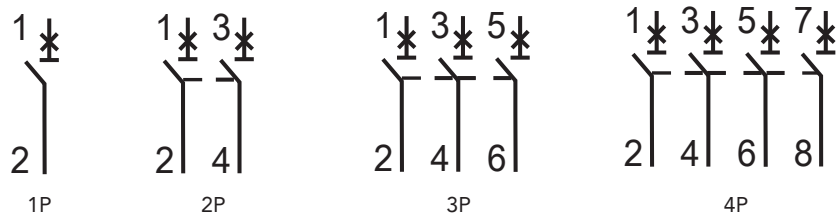

终端设备保护断路器

UL 1077 B1E 80-125 A 脱扣曲线

脱扣曲线 - 80~125 A
(6.4~9.6 In)

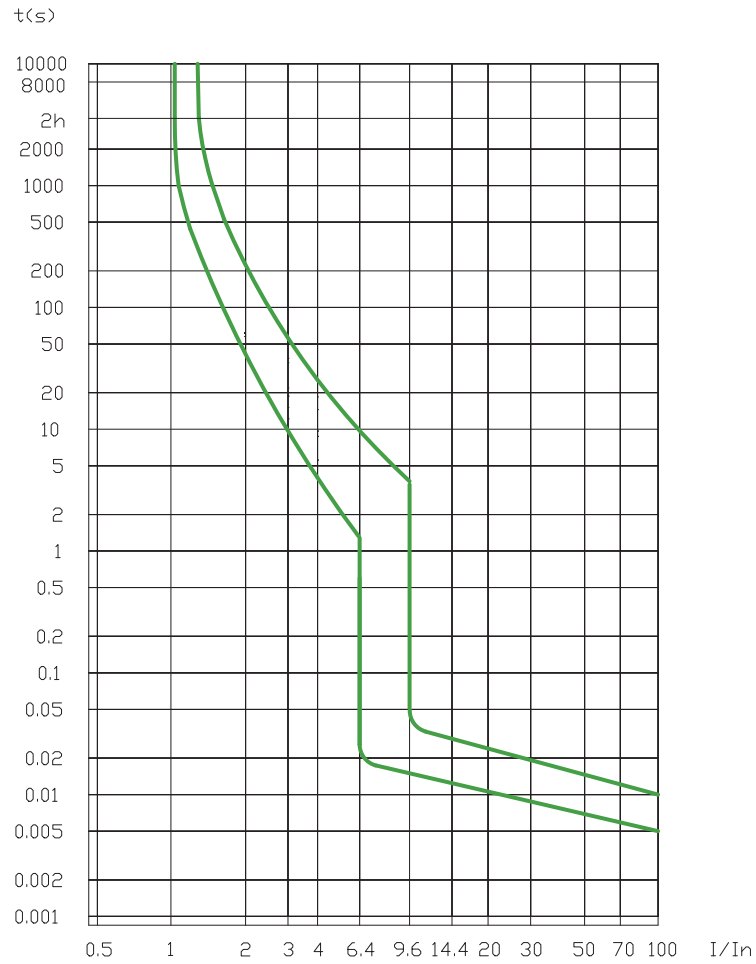

C

终端设备保护断路器

UL 1077 B1E 80-125 A 尺寸规格

B1E - 80~125 A

1P/2P/3P/4P

单位: in [mm]

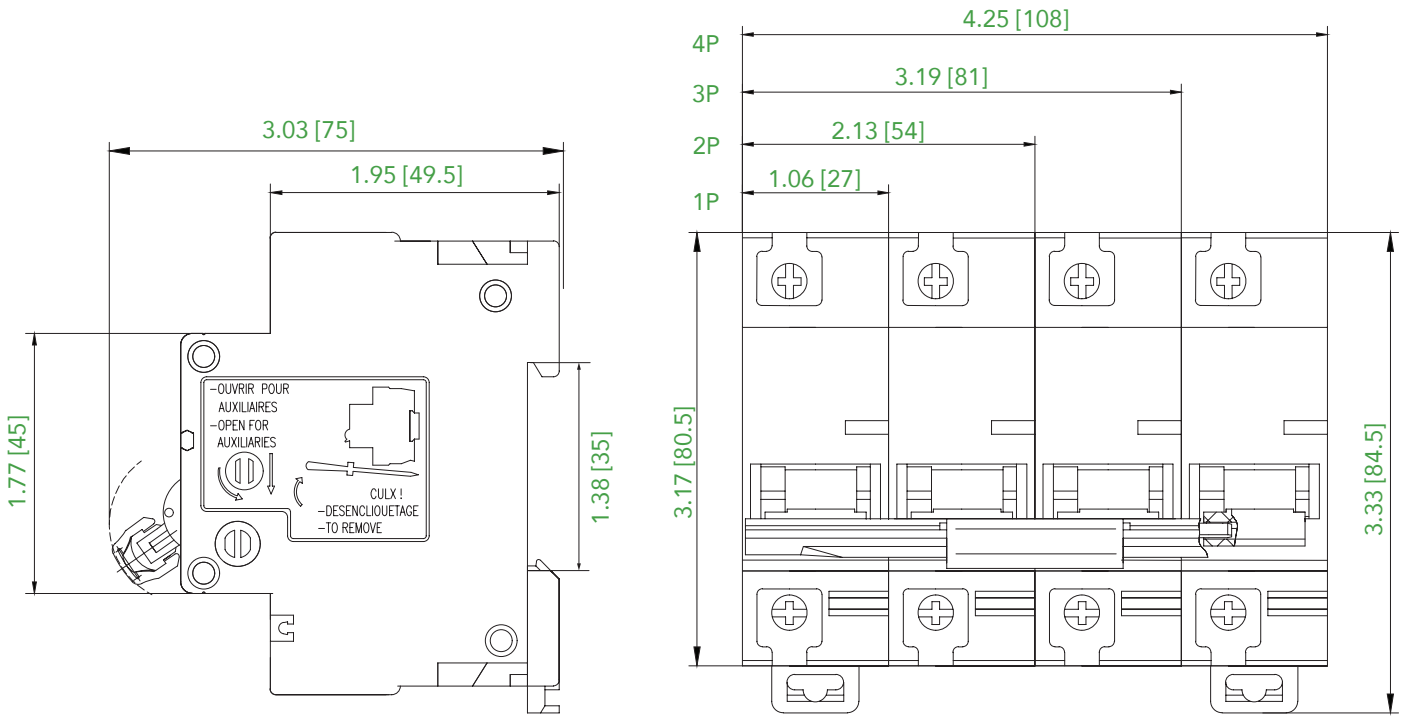

终端设备保护断路器

UL 1077 附件：参数规格表



AL31	11	L
描述	辅助触点	认证类别
报警触头	11: 1NO+1NC	L: UL 1077(用于 80~125 A)

附件说明	目录编号	订货代码
1NO+1NC 480Vac / 130Vdc	AL3111L	1002612



AX31	11	L
描述	辅助触点	认证类别
辅助触头	11: 1NO+1NC	L: UL 1077(用于 80~125 A)

附件说明	目录编号	订货代码
1NO+1NC 480Vac / 130Vdc	AX3111L	1002611



SHT31	11	L	A
描述	辅助触点	认证类别	额定电压
分励脱扣器	11: 1NO+1NC	L: UL 1077 (用于 80~125 A)	A: 240~415 Vac B: 24~48 Vac/dc

附件说明	目录编号	订货代码	
分励脱扣器	1NO+1NC 24~48 Vac/dc	SHT3111LB	1002609
	1NO+1NC 240~415 Vac	SHT3111LA	1002610

终端设备保护断路器

UL 1077 附件：参数规格表



附件说明		目录编号	订货代码
欠压脱扣器	240Vac	UVT31L	1002608

		报警触头	辅助触头	分励脱扣器	欠压脱扣器
		AL	AX	SHT+AX	UVT
符合标准		UL1077			
额定电压(50/60 Hz)	Vac	480		240-415	240
	Vdc	130		-	-
	Vac/dc	-		24-48	-
辅助触头类型		1NO+1NC	1NO+1NC	1NO+1NC	-

终端设备保护断路器

UL 1077 附件尺寸规格：报警开关/辅助触头 & 分励脱扣器/欠压脱扣器

AL31L/AX31L

报警开关/辅助触头

单位: in [mm]

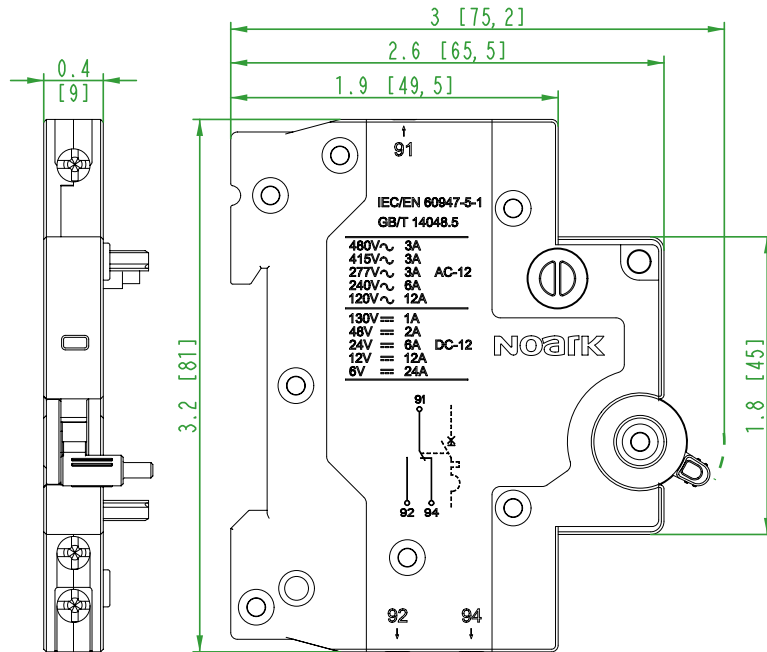

SHT3111L/ UVT3111L

分励脱扣器/欠压脱扣器

单位: in [mm]

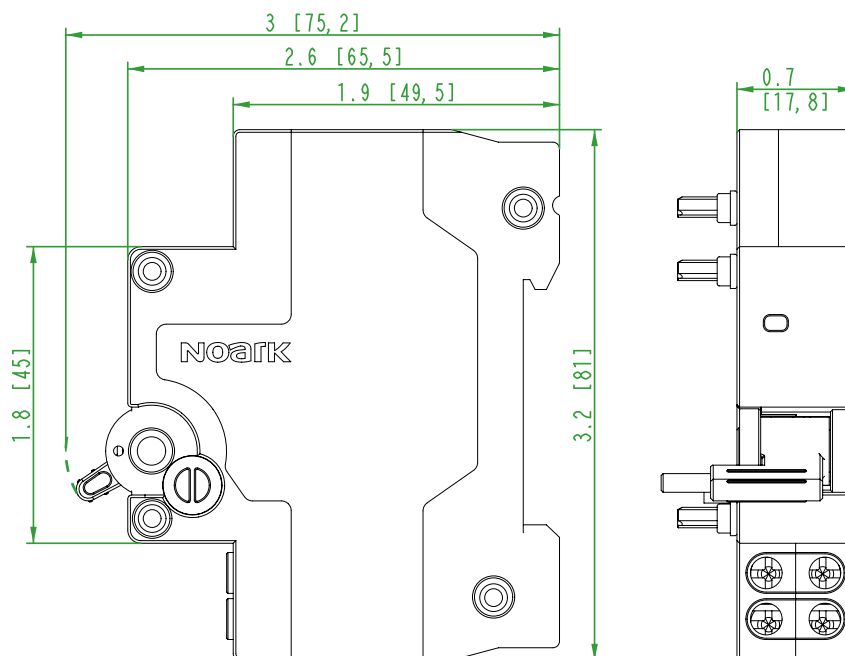

NOARK 诺雅克



UL 4248&UL 248

熔断器座 & 熔芯



F30系列熔断器座

产品概述



产品描述：

F30系列熔断器座可匹配多种熔芯。F30M子系列可容纳Midget熔芯，F30CC子系列可装入CC类熔芯，而F30P子系列是专为光伏行业设计的熔断器座。F30系列产品可纳入熔芯应用于主回路和设备的过流保护。

产品特点：

- 适用于低压电气领域和光伏行业的熔断器底座
- 额定工作电流高达30A
- F30M系列和F30CC系列分断电流高达200kA
- 产品内含故障指示等，便于快速检查识别
- 可安装在35mmDIN导轨上
- 可使用UL508梳状母线接线

符合标准：

F30M : UL 4248-1, F30CC : UL4248-4, F30P : UL4248-19。

F30系列熔断器座 产品选型指南

产品选型表

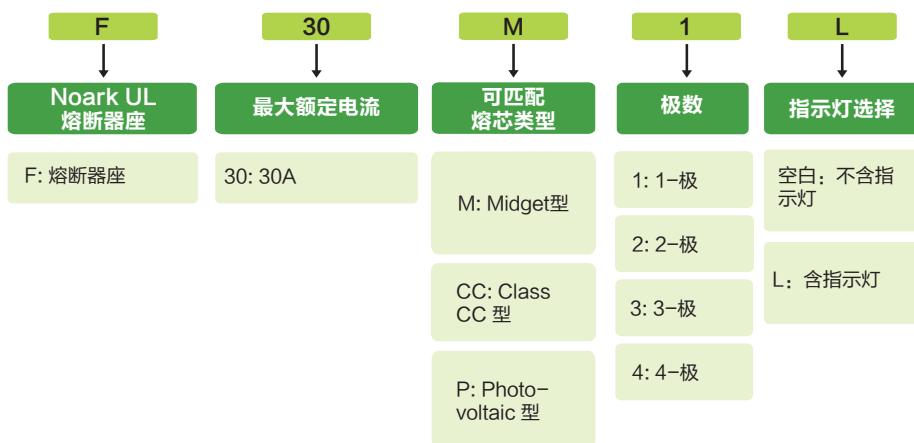

*: P 型只有1极和2极

订货代码	目录编码	描述
1002561	F30M1L	1-极 熔断器座 符合 UL Midget (含警示灯)
1002562	F30M2L	2-极 熔断器座 符合 UL Midget (含警示灯)
1002563	F30M3L	3-极 熔断器座 符合 UL Midget (含警示灯)
1002564	F30M4L	4-极 熔断器座 符合 UL Midget (含警示灯)
1002598	F30M1	1-极 熔断器座 符合 UL Midget (不含警示灯)
1002599	F30M2	2-极 熔断器座 符合 UL Midget (不含警示灯)
1002600	F30M3	3-极 熔断器座 符合 UL Midget (不含警示灯)
1002601	F30M4	4-极 熔断器座 符合 UL Midget (不含警示灯)
1002565	F30CC1L	1-极 熔断器座 符合 UL Class CC (含警示灯)
1002566	F30CC2L	2-极 熔断器座 符合 UL Class CC (含警示灯)
1002567	F30CC3L	3-极 熔断器座 符合 UL Class CC (含警示灯)
1002568	F30CC4L	4-极 熔断器座 符合 UL Class CC (含警示灯)
1002602	F30CC1	1-极 熔断器座 符合 UL Class CC (不含警示灯)
1002603	F30CC2	2-极 熔断器座 符合 UL Class CC (不含警示灯)
1002604	F30CC3	3-极 熔断器座 符合 UL Class CC (不含警示灯)
1002605	F30CC4	4-极 熔断器座 符合 UL Class CC (不含警示灯)
1002569	F30P1L	1-极 熔断器座 符合 1000vdc UL PV (含警示灯)
1002570	F30P2L	2-极 熔断器座 符合 1000vdc UL PV (含警示灯)
1002606	F30P1	1-极 熔断器座 符合 1000vdc UL PV (不含警示灯)
1002607	F30P2	2-极 熔断器座 符合 1000vdc UL PV (不含警示灯)

F30系列熔断器座

产品参数表

熔断器座	F30M	F30CC	F30P
符合标准	UL4248-1	UL4248-4	UL4248-19
额定工作电压 (V)	600Vac/dc	600Vac/dc	1000Vdc
额定电流 (A)	最大 30A		
分断能力 (kA)	200 kA	200 kA	50 kA
功率损耗(W)	≤3.2W/极		
指示方式	含指示灯/不含指示灯		
防护等级	IP 20		
安装方式	35 mm DIN导轨		
使用温度 (°C)	-30 °C – 85° C		
海拔 ft (m)	不超过 6,561 (2,000)		
空气相对湿度	68 °F (+20 °C)时, 空气湿度 ≤95%		
	104 °F (+40 °C)时, 空气湿度 ≤50%		
抗湿热性	Class II		
污染等级	Class III		
接线方式	铜导线, 18-6 AWG (0.75-13.3mm ²)		
	UL508梳状母线		
	接线螺柱, 18 lb · in(2N · m)		
可匹配的熔芯规格	Midget 熔芯(≤30A) 10x38mm	Class CC 熔芯(≤30A) 10x38mm	PV 熔芯(≤30A) 10x38mm

D

F30系列熔断器座

接线方式/尺寸规格

接线方式



尺寸规格

F30:
 单位: in. [mm]
 1 in=25.4mm

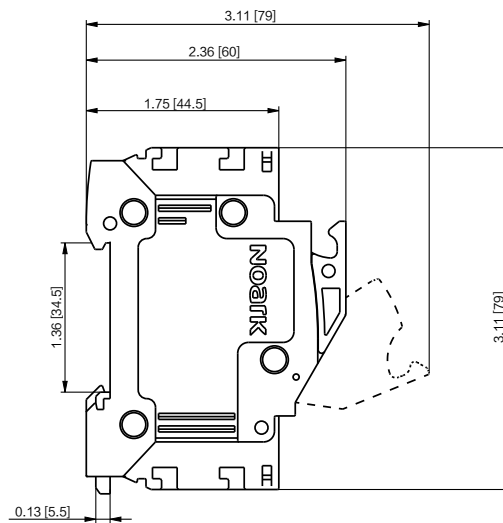
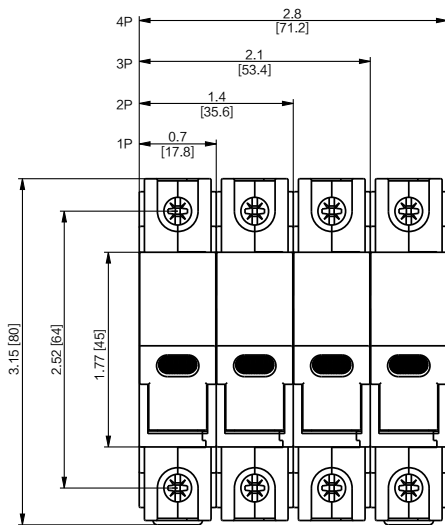

9FP熔断器熔芯&熔断器座系列

产品描述



产品描述:

9FP-30H系列直流熔断器用于光伏新能源行业的直流汇流箱、组串式逆变器和储能变流器等，主要功能是保护和隔离光伏电池组件或阵列、化学能（蓄）电池。

产品特征:

- 最大工作电压可达DC1500V
- 额定分断能力可达20kA
- 每极安装尺寸仅22mm

认证:

- UL / CE / RoHS
- UL248-19

9FP熔断器熔芯&熔断器座系列

产品选型指南



订货代码	目录编码	描述
1002549	9FP-30H2	Photovoltaic fuse 2A
1002550	9FP-30H4	Photovoltaic fuse 4A
1002551	9FP-30H6	Photovoltaic fuse 6A
1002552	9FP-30H8	Photovoltaic fuse 8A
1002553	9FP-30H10	Photovoltaic fuse 10A
1002554	9FP-30H12	Photovoltaic fuse 12A
1002555	9FP-30H15	Photovoltaic fuse 15A
1002556	9FP-30H16	Photovoltaic fuse 16A
1002557	9FP-30H20	Photovoltaic fuse 20A
1002558	9FP-30H25	Photovoltaic fuse 25A
1002559	9FP-30H30	Photovoltaic fuse 30A

9FP熔断器熔芯&熔断器座系列

产品参数表

9FP-30H系列光伏熔断器-熔芯	
UL248-19	
额定工作电压 (V DC)	1500
额定电流(A)	2、4、6、8、10、12、15、16、20、25、30
额定分断能力 (kA)	20
最大功率损耗(W)	≤ 10
尺寸 (mm)	10.3*85

温度补偿曲线 (实时周围空气温度)

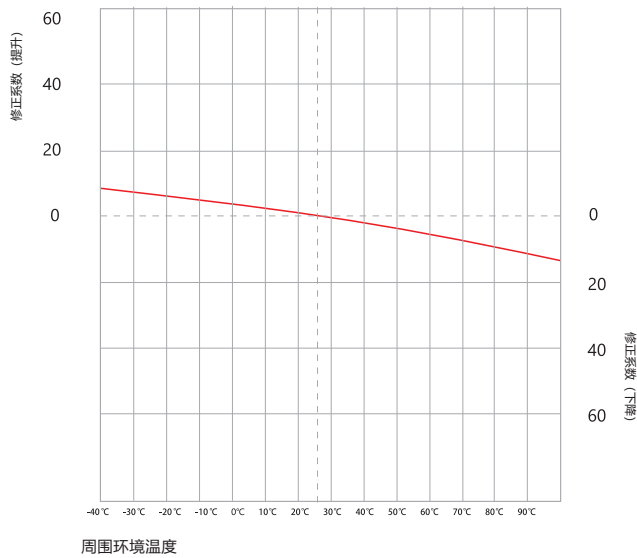

电流特性曲线

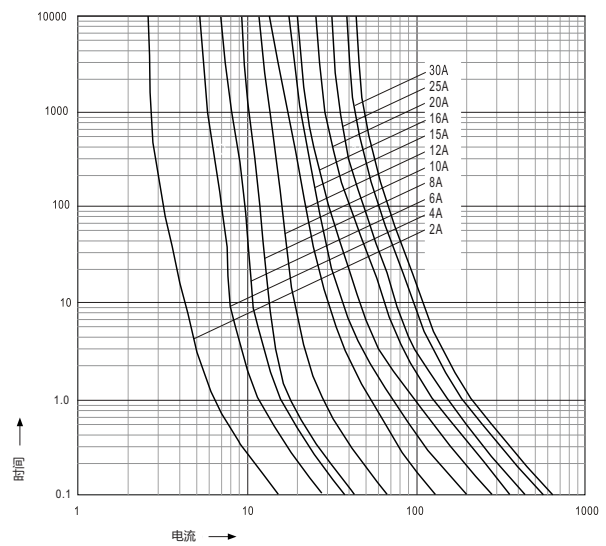

尺寸规格:

单位: in [mm]
1 in = 25.4 mm

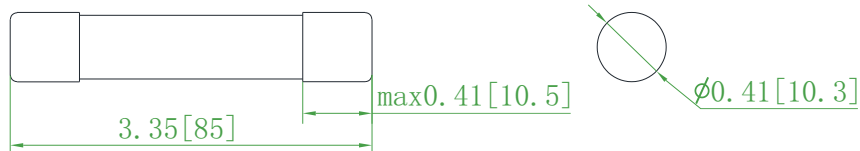

9FP熔断器熔芯&熔断器座系列

产品描述



产品描述:

9FP30H熔断器座的额定工作电压是1500Vdc。

产品特征:

- 适用于光伏行业的直流熔断器座
- 适用于标准的TH35 DIN导轨安装
- 额定工作电流高达30A
- 额定工作电压为1500Vdc

符合标准:

- EN 60947-3
- UL 4248-19

9FP熔断器熔芯&熔断器座系列

产品选型指南

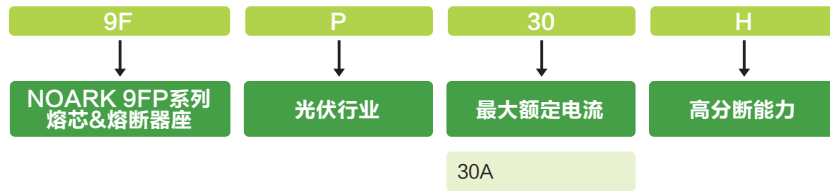

订货代码	目录编码	描述
1002548	9FP30H	Photovoltaic fuse holder



9FP熔断器熔芯&熔断器座系列

产品参数表

9FP30H 熔断器座		
符合标准	UL4248-19	
额定电压 (V DC)	1500V	
额定电流(A)	最大30A	
最大功率损耗 (W)	≤ 10	
防护等级	IP20	
安装方式	TH35-7.5/DIN35 导轨安装	
使用温度 (°C)	-35~+70	
抗湿热性	Class II	
海拔 ft (m)	不超过6,561 (2,000)	
空气相对湿度	68 °F (+20 °C)时, 空气湿度不超过95%	
	104 °F (+40 °C)时, 空气湿度不超过50%	
污染等级	Class III	
安装环境	无显著震动和冲击的地方	
接线	螺丝尺寸	M5
	拧紧扭矩(N.m)	2-3.5
	接线范围 (mm ²)	1-25

尺寸规格:

单位: in [mm]
1 in = 25.4mm

